



Safety, Sensors & Controls

ASO GmbH

Produktkatalog 2024
Product Catalogue 2024



Rev. 01 02/2024
Rev. 01 02/2024

ASO Produktmarken ASO Product Brands

SENTIR [®] <i>edge</i>	SENTIR [®] <i>bumper</i>	SENTIR [®] <i>mat</i>	LISENS [®] <i>grid</i>	ELMON [®] <i>relay</i>	ELMON [®] <i>inductive</i>	ELMON [®] <i>wicom</i>	DRICO [®]
ASO Sicherheitskontaktleisten ASO Safety Contact Edges	ASO Sicherheitskontaktpuffer ASO Safety Contact Bumpers	ASO Sicherheitskontaktmatten ASO Safety Contact Mats	ASO Lichtgitter ASO Light Curtains	ASO Sicherheitsschaltgeräte ASO Safety Relays	ASO Induktive Signalübertragungssysteme ASO Inductive Signal Transmission Systems	ASO Drahtlose Signalübertragungssysteme ASO Wireless Signal Transmission Systems	ASO Torsteuerungen ASO Drive Controls
8 Bestellschlüssel Order Key	42 Bestellschlüssel Order Key	46 Bestellschlüssel Order Key	54 Bestellschlüssel Order Key	58 Bestellschlüssel Order Key	63-64 Bestellschlüssel Order Key	70 Bestellschlüssel Order Key	73 DRICO Bestellschlüssel Order DRICO
9 Beschreibung SENTIR <i>edge</i> Description SENTIR <i>edge</i>	43 Beschreibung SENTIR <i>bumper</i> Description SENTIR <i>bumper</i>	47 Beschreibung SENTIR <i>mat</i> Description SENTIR <i>mat</i>	54-55 LISENS <i>grid</i> Serie LISENS <i>grid</i> Series	59-62 ELMON <i>relay</i> Serie ELMON <i>relay</i> Series	65-67 ELMON <i>inductive</i> Serie ELMON <i>inductive</i> Series	71-72 ELMON <i>wicom</i> Serie ELMON <i>wicom</i> Series	74-75 DRICO Serie DRICO Series
10-29 SENTIR <i>edge</i> Serie SENTIR <i>edge</i> Series	44-45 SENTIR <i>bumper</i> Serie SENTIR <i>bumper</i> Series	48-50 SENTIR <i>mat</i> Serie SENTIR <i>mat</i> Series	54-55 LISENS <i>grid</i> Zubehör LISENS <i>grid</i> Accessories		68-69 ELMON <i>inductive</i> Zubehör ELMON <i>inductive</i> Accessories		76-77 DRICO Zubehör DRICO Accessories
30-35 Kontaktstecker KS Contact Plug KS		51-53 SENTIR <i>mat</i> Zubehör SENTIR <i>mat</i> Accessories					78-79 Notizen Notes
36-37 Aufsatzpuffer AP Stoppers AP							
38-39 Aluminiumleiste AL Aluminium Rail AL							
40-41 SENTIR <i>edge</i> Zubehör SENTIR <i>edge</i> Accessories							
		STEPTU	LISENS[®] <i>scan</i>	Allgemeine Informationen General Information			
		ASO Fußschalter ASO Foot Switches	ASO Safety Radar System ASO Safety Radar System	80-81 ASO GmbH - Lieferhinweise und AGB ASO GmbH - General Delivery Information and Business Terms and Conditions			
		53 STEPTU Serie STEPTU Series	56-57 LISENS <i>scan</i> Informationen LISENS <i>scan</i> Information	82-83 ASO-Ansprechpartner ASO-Contacts			

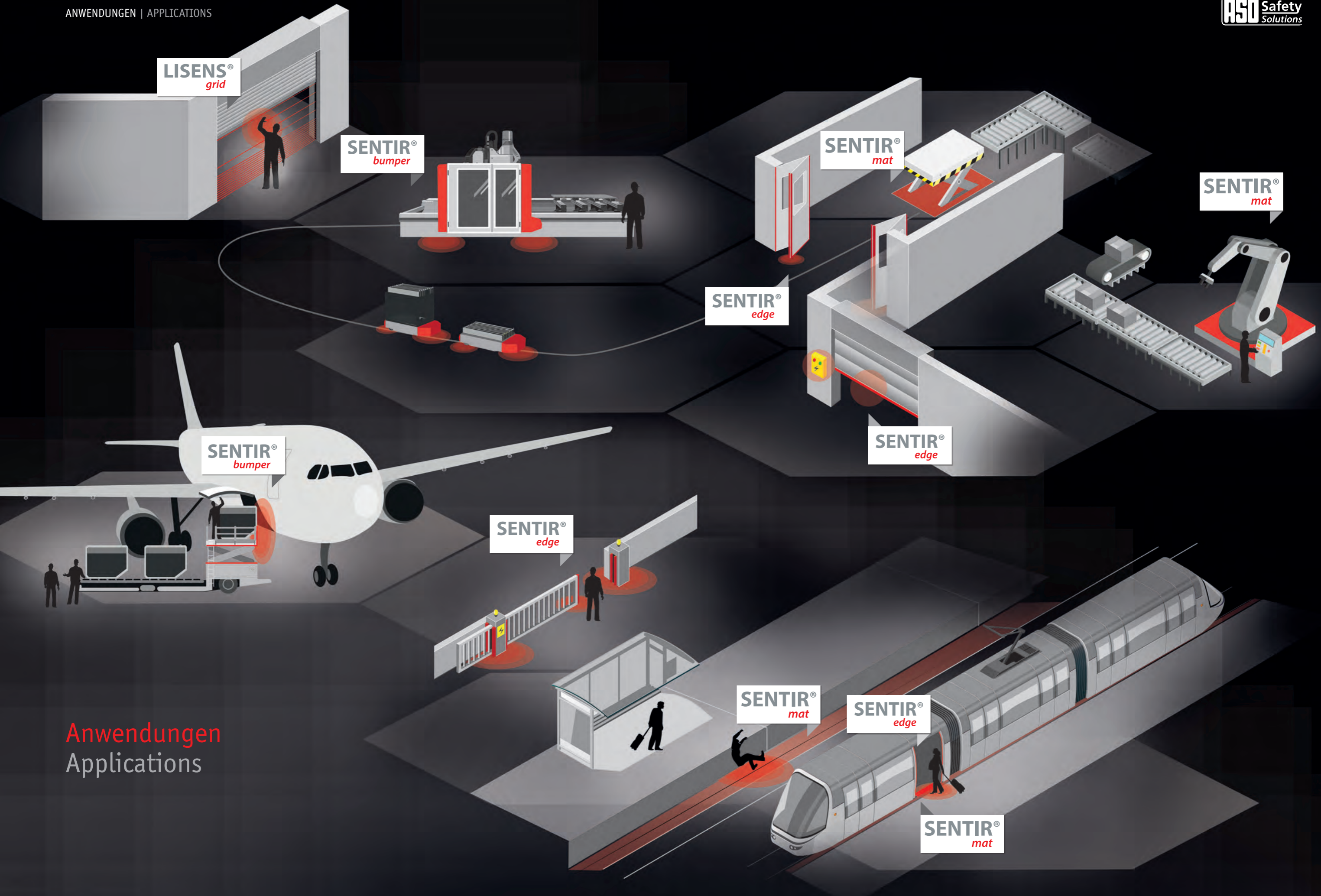

LISENS[®]
grid

SENTIR[®]
bumper

SENTIR[®]
mat

SENTIR[®]
mat

SENTIR[®]
edge

SENTIR[®]
edge

SENTIR[®]
bumper

SENTIR[®]
edge

SENTIR[®]
mat

SENTIR[®]
edge

SENTIR[®]
mat

Anwendungen
Applications

SENTIR[®]
edge

SENTIR[®]
bumper

SENTIR[®]
mat

STEPTU

LISENS[®]
grid

ELMON[®]
relay

ELMON[®]
inductive

ELMON[®]
wicom

DRICO[®]

ASO – Zusammenspiel der Produkte

ASO – Interplay of Products

Erfassen
Sense



SENTIR®

Taktile Sensoren
Tactile Sensors

Erkennen
Detect



LISENS®

Optische Sensoren
Optical Sensors

Auswerten & Übertragen
Evaluate & Transmit



ELMON®

Schaltgeräte & Signalübertragung
Safety Relays & Signal Transmission

Steuern
Control



DRICO®

Torsteuerungen
Drive Controls

SENTIR®
edge

SENTIR®
bumper

SENTIR®
mat

STEPTU

LISENS®
grid

ELMON®
relay

ELMON®
inductive

ELMON®
wicom

DRICO®

ASO Sicherheitskontaktleisten ASO Safety Contact Edges



①	②	③	④	⑤	⑥	⑦	⑧
SENTIR[®] <i>edge</i>	15 35	115 - 10 .55	C	T	Li	2	L = x,x

1 *Bezeichnung | Description*
ASO Sicherheitskontaktleisten
ASO Safety contact edges

2 *Profilbreite in mm | Profile width in mm*
Entspricht den Angaben, z.B. 35 mm
Complies to given information, 35 mm e.g.

3 *Profilhöhe in mm | Profile height in mm*
z.B. 55 mm | e.g. 55 mm

4 *Montagefuß | Base Shape*
C: Clips-Fuß | Clips base
T: T-Fuß | T base
Ts: kleiner T-Fuß | small T base
S: Seitliche Clipsfüße | Lateral clips base
D: Mehrfach T-Fuß | Multiple T base
F: Klemmfinne | Fin base

5 *Materialart | Materials*
T: TPE
K: EPDM
N: NBR
B: Flammwidriges TPE | Fire-retardant TPE
To: Ölresistentes TPE | Oil-resistant TPE

6 *Dichtlippe | Sealing Lips*
- : Keine | None
Li: Einseitig nach Innen | Single-sided inwards
La: Einseitig nach Außen | Single-sided outwards
LL: Beidseitig nach Außen | Double-sided outwards
B: Balg | Bulb

7 *Art der Leiste | Kind of Edge*
1: Endleiste mit innenliegendem Widerstand
End edge with internal resistor
2: Durchgangsleiste | Connecting edge
3: Endleiste mit herausgeführtem Widerstand
End edge with external resistor

8 *Leistenlänge | Edge Length*
z.B. L = 2,50 m | e.g. L = 2.50 m

Das Plug'N'Sense System The Plug'N'Sense System

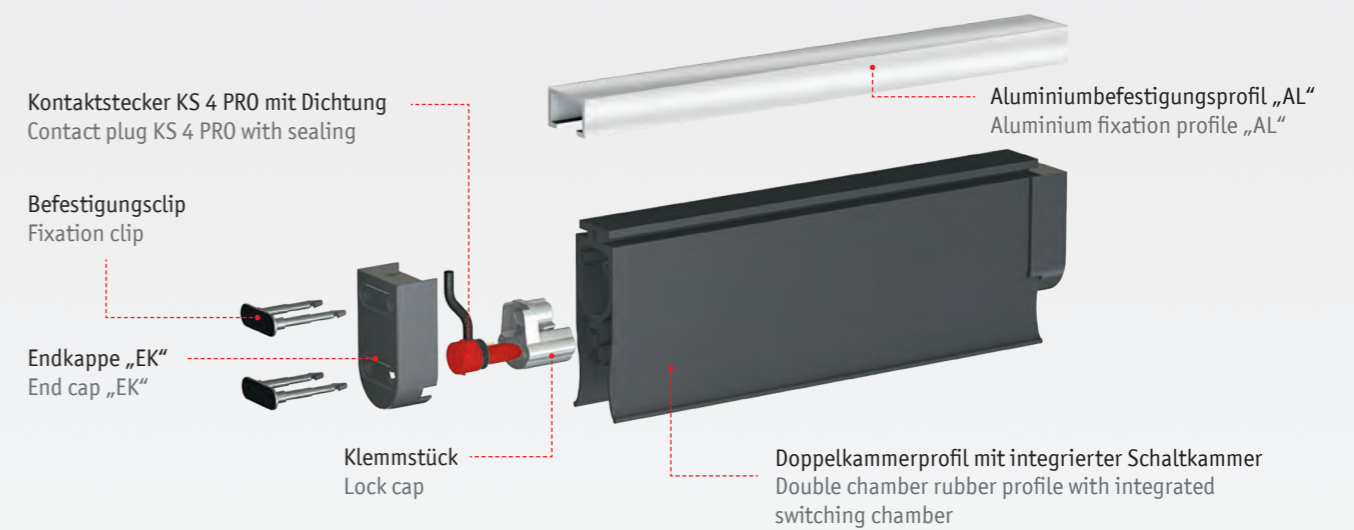

HINWEIS: Nicht alle erhältlichen Produktvarianten sind in diesem Produktkatalog aufgelistet – fragen Sie uns!
PLEASE NOTE: Not all available product variants are listed in this product catalogue – please contact us for more information!

ASO Sicherheitskontaktleisten ASO Safety Contact Edges

SENTIR®
edge

Typ | Type
Artikel Nr. | Article No.



SENTIR edge 8-8
102 044



SENTIR edge 15-10 CT
1503-0040

Zulassung | Approvals

Aktuelle Prüfzertifikate (z.B. TÜV, UL) finden Sie unter: www.asosafety.de
Current test certification available at www.asosafety.co.uk

Merkmale | Features

selbstklebend
self adhesive

Clips-Fuß
clips base

Aluminium-
befestigungsprofil
Aluminium mounting rail AL
Seite | Page

-

-

Abmessungen | Dimensions

B 8 mm x H 8 mm

B 15,5 mm x H 9 mm

Max. Lieferlänge
Max. delivery length

50 m

30 m

Zubehör | Accessories

Anschlussstecker
Connecting Plug
Seite | Page

KS 1 L X, X m

KS 2 L X, X m

30

31

Widerstandsstecker
Resistor Plug
Seite | Page

KS 1 W

KS 2 W

30

31

Fertig konfektioniert
Assembled

Endleiste mit 2,5 m Leitung und internem Widerstand 8,2 kOhm (exkl. Aluminiumleiste).
End edge with 2.5 m cable and internal resistor (excl. aluminium rail).

Typ | Type
Artikel Nr. | Article No.

SENTIR edge 8-8 1
102 046

-
-



SENTIR edge 15-10 TT
1503-0050



SENTIR edge 15-10 VT
1503-0060

Aktuelle Prüfzertifikate (z.B. TÜV, UL) finden Sie unter: www.asosafety.de
Current test certifications available at www.asosafety.co.uk

T-Fuß
T base

Profil mit seitlicher Befestigung
Profile with by side attachment

AL 15-9

-

38

B 15,5 mm x H 9 mm

B 15,5 mm x H 9 mm

30 m

30 m

KS 2 L X, X m

KS 2 L X, X m

31

31

KS 2 W

KS 2 W

31

31

Endleiste mit 2,5 m Leitung und internem Widerstand 8,2 kOhm (exkl. Aluminiumleiste).
End edge with 2.5 m cable and internal resistor (excl. aluminium rail).

SENTIR edge 15-10 TT 1
102 031

SENTIR edge 15-10 VT 1
1503-0140

Sie haben individuelle Anforderungen? Dann haben wir auch individuelle Lösungen. Sprechen Sie uns an!
Do you have special requirements? Then we have special, customized solutions. Ask us!

SENTIR®
edge

SENTIR®
bumper

SENTIR®
mat

STEPTU

LISENS®
grid

ELMON®
relay

ELMON®
inductive

ELMON®
wicom

DRICO®

ASO Sicherheitskontaktleisten ASO Safety Contact Edges

SENTIR®
edge



Typ | Type
Artikel Nr. | Article No.

SENTIR edge 15.25 TT
1502-0640

SENTIR edge 15.25 TTo
1502-0980

SENTIR edge 15.25 TTLi
1502-0620

Zulassung | Approvals

Aktuelle Prüfzertifikate (z.B. TÜV, UL) finden Sie unter: www.asosafety.de
Current test certifications available at www.asosafety.co.uk

Merkmale Features	T-Fuß T base	T-Fuß, ölbeständig T base, oil-resistant	T-Fuß, Dichtlippe T base, sealing lip
Aluminium- befestigungsprofil Aluminium mounting rail AL	AL 15-9	AL 15-9	AL 15-9
Seite Page	38	38	38
Abmessungen Dimensions	B 15 mm x H 25 mm	B 15 mm x H 23,5 mm	B 15 mm x H 45 mm
Max. Lieferlänge Max. delivery length	30 m	30 m	30 m

Zubehör | Accessories

Anschlussstecker Connecting plug Seite Page	KS 4 PRO LX,XX m - 15.25-Set 32	KS 4 PRO LX,XX m - 15.25-Set 32	KS 4 PRO LX,XX m - 15.25-Set 32
Widerstandsstecker Resistor plug Seite Page	KS 4 PRO W - 15.25-Set 32	KS 4 PRO W - 15.25-Set 32	KS 4 PRO W - 15.25-Set 32
Endkappe End cap Seite Page	EK 15.25 T -	EK 15.25 T -	EK 15.25 T -
Aufsatzpuffer Stopper Seite Page	AP 15-30 36	AP 15-30 36	AP 15-30 36

Fertig konfektioniert
Assembled

Endleiste mit 2,5 m Leitung und internem Widerstand 8,2 kOhm (exkl. Aluminiumleiste).
End edge with 2.5 m cable and internal resistor (excl. aluminium rail).

Typ | Type
Artikel Nr. | Article No.

SENTIR edge 15.25 TT 1
1502-0701

SENTIR edge 15.25 TTo 1
1502-4381

SENTIR edge 15.25 TTLi 1
1502-0704



SENTIR edge 25.30 TT
1502-0430

SENTIR edge 25.30 TTLa
1502-0540

SENTIR edge 25.30 TTLL
1502-0530

SENTIR edge 25.30 TBLL
1502-4460

Aktuelle Prüfzertifikate (z.B. TÜV, UL) finden Sie unter: www.asosafety.de
Current test certifications available at www.asosafety.co.uk

T-Fuß T base	T-Fuß, Dichtlippe T base, sealing lip	T-Fuß, zwei Dichtlippen T base, two sealing lips	T-Fuß, zwei Dichtlippen, flammwidrig T base, two sealing lips, fire-retardant
AL 25-14 AL 25-14 E AL 25-14 V AL 25-10 H 38-39	AL 25-14 AL 25-14 E AL 25-14 V AL 25-10 H 38-39	AL 25-14 AL 25-14 E AL 25-14 V AL 25-10 H 38-39	AL 25-14 AL 25-14 E AL 25-14 V AL 25-10 H 38-39
B 25 mm x H 30 mm	B 25 mm x H 48 mm	B 25 mm x H 48 mm	B 25 mm x H 48 mm
30 m	30 m	30 m	30 m

KS 4 PRO LX,XX m - 25.30-Set 32	KS 4 PRO LX,XX m - 25.30-Set 32	KS 4 PRO LX,XX m - 25.30-Set 32	KS 4 PRO LX,XX m - 25.30-Set 32
KS 4 PRO W - 25.30-Set 32	KS 4 PRO W - 25.30-Set 32	KS 4 PRO W - 25.30-Set 32	KS 4 PRO W - 25.30-Set 32
EK 25.30 T -	EK 25.30 T -	EK 25.30 T -	EK 25.30 T -
AP 20-32 36	AP 20-32 36	AP 20-32 36	AP 20-32 36

Endleiste mit 2,5 m Leitung und internem Widerstand 8,2 kOhm (exkl. Aluminiumleiste).
End edge with 2.5 m cable and internal resistor (excl. aluminium rail).

SENTIR edge 25.30 TT 1
1502-0681

SENTIR edge 25.30 TTLa 1
1502-0684

SENTIR edge 25.30 TTLL 1
1502-0687

SENTIR edge 25.30 TBLL 1
Auf Anfrage! | On request!

Sie haben individuelle Anforderungen? Dann haben wir auch individuelle Lösungen. Sprechen Sie uns an!
Do you have special requirements? Then we have special, customized solutions. Ask us!

ASO Sicherheitskontaktleisten ASO Safety Contact Edges

**SENTIR®
edge**



Typ | Type
Artikel Nr. | Article No.

SENTIR edge 45.30 DT
1502-0880

SENTIR edge 45.30 DTLL
1502-0890

**SENTIR edge 40-35 SK
Passiv**
1503-0010

Zulassung | Approvals

Aktuelle Prüfzertifikate (z.B. TÜV, UL) finden Sie unter: www.asosafety.de
Current test certifications available at www.asosafety.co.uk

Merkmale | Features

2 x T-Fuß
2 x T base

2 x T-Fuß, zwei Dichtlippen
2 x T base, two sealing lips

Hohlkammerprofil, inaktiv
Hollow chamber profile,
inactive

Aluminium-
befestigungsprofil
Aluminium mounting rail AL

Auf Anfrage! | On request!

Auf Anfrage! | On request!

AL 40-10

Seite | Page

-

-

39

Abmessungen | Dimensions

B 45 mm x H 30 mm

B 45 mm x H 54 mm

B 40 mm x H 35 mm

Max. Lieferlänge
Max. delivery length

30 m

30 m

25 m

Zubehör | Accessories

Anschlussstecker
Connecting plug
Seite | Page

KS 4 PRO L X,XX m
- 45.30-Set
32

KS 4 PRO L X,XX m
- 45.30-Set
32

-
-

Widerstandsstecker | Resistor plug
Seite | Page

KS 4 PRO W - 45.30-Set
32

KS 4 PRO W - 45.30-Set
32

-
-

Endkappe | End cap
Seite | Page

-
-

-
-

EKN 90/25
31

Aufsatzpuffer | Stopper
Seite | Page

AP 50-32
37

AP 50-32
37

-
-

Fertig konfektioniert
Assembled

Endleiste mit 2,5 m Leitung und internem Widerstand 8,2 kOhm (exkl. Aluminiumleiste).
End edge with 2.5 m cable and internal resistor (excl. aluminium rail).

Typ | Type
Artikel Nr. | Article No.

SENTIR edge 45.30 DT 1
Auf Anfrage! | On request!

SENTIR edge 45.30 DTLL 1
Auf Anfrage! | On request!

-
-



SENTIR edge 25.45 CT
1502-4880

SENTIR edge 25.45 TT
1502-0440

SENTIR edge 25.45 TTLa
1502-0560

SENTIR edge 25.45 TLL
1502-0550

Aktuelle Prüfzertifikate (z.B. TÜV, UL) finden Sie unter: www.asosafety.de
Current test certifications available at www.asosafety.co.uk

Clips-Fuß
clips base

T-Fuß
T base

T-Fuß, Dichtlippe
T base, sealing lip

T-Fuß, zwei Dichtlippen
T base, two sealing lips

AL 25-14
AL 25-14 E
AL 25-14 V
AL 25-10 H
38-39

AL 25-14
AL 25-14 E
AL 25-14 V
AL 25-10 H
38-39

AL 25-14
AL 25-14 E
AL 25-14 V
AL 25-10 H
38-39

AL 25-14
AL 25-14 E
AL 25-14 V
AL 25-10 H
38-39

B 25 mm x H 45 mm

B 25 mm x H 45 mm

B 25 mm x H 63 mm

B 25 mm x H 63 mm

30 m

30 m

30 m

30 m

KS 4 PRO L X,XX m
- 25.45-Set
33

KS 4 PRO L X,XX m
- 25.45-Set
33

KS 4 PRO L X,XX m
- 25.45-Set
33

KS 4 PRO L X,XX m
- 25.45-Set
33

KS 4 PRO W - 25.45-Set
33

KS 4 PRO W - 25.45-Set
33

KS 4 PRO W - 25.45-Set
33

KS 4 PRO W - 25.45-Set
33

EK 25.45 T
-

EK 25.45 T
-

EK 25.45 T
-

EK 25.45 T
-

AP 20-47
37

AP 20-47
37

AP 20-47
37

AP 20-47
37

Endleiste mit 2,5 m Leitung und internem Widerstand 8,2 kOhm (exkl. Aluminiumleiste).
End edge with 2.5 m cable and internal resistor (excl. aluminium rail).

SENTIR edge 25.45 CT 1
1502-4951

SENTIR edge 25.45 TT 1
1502-0691

SENTIR edge 25.45 TTLa 1
1502-0694

SENTIR edge 25.45 TLL 1
1502-0697

Sie haben individuelle Anforderungen? Dann haben wir auch individuelle Lösungen. Sprechen Sie uns an!
Do you have special requirements? Then we have special, customized solutions. Ask us!

SENTIR®
edge

SENTIR®
bumper

SENTIR®
mat

STEPTU

LISENS®
grid

ELMON®
relay

ELMON®
inductive

ELMON®
wicom

DRICO®

ASO Sicherheitskontaktleisten ASO Safety Contact Edges

SENTIR®
edge



SENTIR edge 45 ST
1502-2445



SENTIR edge 45 STLi
1502-2450



SENTIR edge 45 DT
Auf Anfrage! | On request!

Typ | Type
Artikel Nr. | Article No.

Zulassung | Approvals

Aktuelle Prüfzertifikate (z.B. TÜV, UL) finden Sie unter: www.asosafety.de
Current test certifications available at www.asosafety.co.uk

Merkmale | Features

seitliche Clips-Füße
lateral clips base

seitliche Clips-Füße,
Dichtlippe
lateral clips base, sealing lip

2 x T-Fuß
2 x T base

Aluminium-
befestigungsprofil
Aluminium mounting rail AL

AL 30-10

AL 30-10

Auf Anfrage! | On request!

Seite | Page

39

39

-

Abmessungen | Dimensions

B 35 mm x H 45 mm

B 35 mm x H 65 mm

B 35 mm x H 45 mm

Max. Lieferlänge
Max. delivery length

30 m

30 m

30 m

Zubehör | Accessories

Anschlussstecker
Connecting plug
Seite | Page

KS PRO L X,XX m
- 45-Set
33

KS 4 PRO L X,XX m
- 45-Set
33

KS 4 PRO L X,XX m
- 45-Set
33

Widerstandsstecker
Resistor plug
Seite | Page

KS 4 PRO W
- 45-Set
33

KS 4 PRO W
- 45-Set
33

KS 4 PRO W
- 45-Set
33

Endkappe | End cap
Seite | Page

EK 45
-

EK 45
-

EK 45
-

Aufsatzpuffer | Stopper
Seite | Page

AP 20-47
37

AP 20-47
37

AP 20-47
37

Fertig konfektioniert
Assembled

Endleiste mit 2,5 m Leitung und internem Widerstand 8,2 kOhm (exkl. Aluminiumleiste).
End edge with 2.5 m cable and internal resistor (excl. aluminium rail).

Typ | Type
Artikel Nr. | Article No.

SENTIR edge 45 ST 1
1502-2461

SENTIR edge 45 STLi 1
1502-2464

SENTIR edge 45 DT 1
Auf Anfrage! | On request!



SENTIR edge 45 DTLi
Auf Anfrage! | On request!



SENTIR edge 35.55 TT
1502-0730



SENTIR edge 35.55 TTLa
1502-0740



SENTIR edge 35.55 CT
1502-0710

Aktuelle Prüfzertifikate (z.B. TÜV, UL) finden Sie unter: www.asosafety.de
Current test certifications available at www.asosafety.co.uk

2 x T-Fuß, Dichtlippe
2 x T base, sealing lip

T-Fuß
T base

T-Fuß, Dichtlippe
T base, sealing lip

Clips-Fuß
clips base

Auf Anfrage! | On request!

AL 35-14
AL 35-14 W
AL 35-14 HB

AL 35-14
AL 35-14 W
AL 35-14 HB

AL 35-14
AL 35-14 W
AL 35-14 HB

-

38-39

38-39

38-39

B 35 mm x H 65 mm

B 35 mm x H 55 mm

B 35 mm x H 71 mm

B 35 mm x H 55 mm

30 m

30 m

30 m

30 m

KS 4 PRO L X,XX m
- 45-Set
33

KS 4 PRO L X,XX m
- 35.55-Set
33

KS 4 PRO L X,XX m
- 35.55-Set
33

KS 4 PRO L X,XX m
- 35.55-Set
33

KS 4 PRO W
- 45-Set
33

KS 4 PRO W
- 35.55-Set
33

KS 4 PRO W
- 35.55-Set
33

KS 4 PRO W
- 35.55-Set
33

EK 45
-

EK 35.55 T
-

EK 35.55 T
-

EK 35.55 T
-

AP 20-47
37

AP 34-57
36

AP 34-57
36

AP 34-57
36

Endleiste mit 2,5 m Leitung und internem Widerstand 8,2 kOhm (exkl. Aluminiumleiste).
End edge with 2.5 m cable and internal resistor (excl. aluminium rail).

SENTIR edge 45 DTLi 1
Auf Anfrage! | On request!

SENTIR edge 35.55 TT 1
1502-0751

SENTIR edge 35.55 TTLa 1
1502-0754

SENTIR edge 35.55 CT 1
1502-0761

SENTIR®
edge

SENTIR®
bumper

SENTIR®
mat

STEPTU

LISENS®
grid

ELMON®
relay

ELMON®
inductive

ELMON®
wicom

DRICO®

ASO Sicherheitskontaktleisten ASO Safety Contact Edges

SENTIR®
edge

Typ | Type
Artikel Nr. | Article No.



SENTIR edge 35.55 CTLa
1502-0720



SENTIR edge 35.55 FT
1502-2041



SENTIR edge 35.55 FTLa
1502-2051

Zulassung | Approvals

Aktuelle Prüfzertifikate (z.B. TÜV, UL) finden Sie unter: www.asosafety.de
Current test certifications available at www.asosafety.co.uk

Merkmale | Features

Clips-Fuß, Dichtlippe
clips base, sealing lip

Klemmfinne
fin base

Klemmfinne, Dichtlippe
fin base, sealing lip

Aluminium-
befestigungsprofil
Aluminium mounting rail AL

AL 35-14
AL 35-14 W
AL 35-14 HB

-

-

Seite | Page

38-39

-

-

Abmessungen | Dimensions

B 35 mm x H 71 mm

B 35 mm x H 55 mm

B 35 mm x H 75 mm

Max. Lieferlänge
Max. delivery length

30 m

30 m

30 m

Zubehör | Accessories

Anschlussstecker
Connecting plug
Seite | Page

KS 4 PRO L X,XX m
- 35.55-Set
33

KS 4 PRO L X,XX m
- 35.55-Set
33

KS 4 PRO L X,XX m
- 35.55-Set
33

Widerstandsstecker
Resistor plug
Seite | Page

KS 4 PRO W
- 35.55-Set
33

KS 4 PRO W
- 35.55-Set
33

KS 4 PRO W
- 35.55-Set
33

Endkappe | End cap
Seite | Page

EK 35.55 T
-

EK 35.55 T
-

EK 35.55 T
-

Aufsatzpuffer | Stopper
Seite | Page

AP 34-57
36

AP 34-57
AP 35-55 FT
36-37

AP 34-57
AP 35-55 FT
36-37

Fertig konfektioniert
Assembled

Endleiste mit 2,5 m Leitung und internem Widerstand 8,2 kOhm (exkl. Aluminiumleiste).
End edge with 2.5 m cable and internal resistor (excl. aluminium rail).

Typ | Type
Artikel Nr. | Article No.

SENTIR edge 35.55 CTLa 1
1502-0764

SENTIR edge 35.55 FT 1
Auf Anfrage! | On request!

SENTIR edge 35.55 FTLa 1
Auf Anfrage! | On request!



SENTIR edge 65 ST
1502-2490



SENTIR edge 65 STLi
1502-2500



SENTIR edge 65 DT
Auf Anfrage! | On request!

Aktuelle Prüfzertifikate (z.B. TÜV, UL) finden Sie unter: www.asosafety.de
Current test certifications available at www.asosafety.co.uk

seitliche Clips-Füße
lateral clips base

seitliche Clips-Füße,
Dichtlippe
lateral clips base, sealing lip

2 x T-Fuß
2 x T base

AL 11-10
AL 30-10

AL 11-10
AL 30-10

Auf Anfrage! | On request!

38-39

38-39

-

B 36 mm x H 65 mm

B 36 mm x H 85 mm

B 36 mm x H 65 mm

30 m

30 m

30 m

KS 4 PRO L X,XX m
- 65-Set
33

KS 4 PRO L X,XX m
- 65-Set
33

KS 4 PRO L X,XX m
- 65-Set
33

KS 4 PRO W
- 65-Set
33

KS 4 PRO W
- 65-Set
33

KS 4 PRO W
- 65-Set
33

EK 65
-

EK 65
-

EK 65
-

-

-

-

-

-

-

Endleiste mit 2,5 m Leitung und internem Widerstand 8,2 kOhm (exkl. Aluminiumleiste).
End edge with 2.5 m cable and internal resistor (excl. aluminium rail).

SENTIR edge 65 ST 1
1502-2511

SENTIR edge 65 STLi 1
1502-2514

SENTIR edge 65 DT 1
Auf Anfrage! | On request!

SENTIR®
edge

SENTIR®
bumper

SENTIR®
mat

STEPTU

LISENS®
grid

ELMON®
relay

ELMON®
inductive

ELMON®
wicom

DRICO®

ASO Sicherheitskontaktleisten ASO Safety Contact Edges

SENTIR®
edge

Typ | Type
Artikel Nr. | Article No.



SENTIR edge 65 DTLi
Auf Anfrage! | On request!



SENTIR edge 30.70 TT
1502-2120



SENTIR edge 30.70 TTLa
1502-2130

Zulassung Approvals	Aktuelle Prüfzertifikate (z.B. TÜV, UL) finden Sie unter: www.asosafety.de Current test certifications available at www.asosafety.co.uk		
Merkmale Features	2 x T-Fuß, Dichtlippe 2 x T base, sealing lip	T-Fuß T base	T-Fuß, Dichtlippe T base, sealing lip
Aluminium- befestigungsprofil Aluminium mounting rail AL	Auf Anfrage! On request!	AL 30-14	AL 30-14
Seite Page	-	38	38
Abmessungen Dimensions	B 36 mm x H 85 mm	B 30 mm x H 70 mm	B 30 mm x H 88 mm
Max. Lieferlänge Max. delivery length	30 m	30 m	30 m

Zubehör | Accessories

Anschlussstecker Connecting plug Seite Page	KS 4 PRO L X,XX m - 65-Set 33	KS 4 PRO L X,XX m - 30.70-Set 34	KS 4 PRO L X,XX m - 30.70-Set 34
Widerstandsstecker Resistor plug Seite Page	KS 4 PRO W - 65-Set 33	KS 4 PRO W - 30.70-Set 34	KS 4 PRO W - 30.70-Set 34
Endkappe End cap Seite Page	EK 65 -	EK 30.70 T -	EK 30.70 T -
Aufsatzpuffer Stopper Seite Page	-	Auf Anfrage! On request!	Auf Anfrage! On request!

**Fertig konfektioniert
Assembled**
Endleiste mit 2,5 m Leitung und internem Widerstand 8,2 kOhm (exkl. Aluminiumleiste).
End edge with 2.5 m cable and internal resistor (excl. aluminium rail).

Typ | Type
Artikel Nr. | Article No.

SENTIR edge 65 DTLi 1
Auf Anfrage! | On request!

SENTIR edge 30.70 TT 1
1502-2591

SENTIR edge 30.70 TTLa 1
1502-2594

Sie haben individuelle Anforderungen? Dann haben wir auch individuelle Lösungen. Sprechen Sie uns an!
Do you have special requirements? Then we have special, customized solutions. Ask us!



SENTIR edge 35.85 TT
1502-1691



SENTIR edge 35.85 TTLa
1502-1701



SENTIR edge 35.85 TLL
Auf Anfrage! | On request!



SENTIR edge 35.85 CT
1502-2020

Aktuelle Prüfzertifikate (z.B. TÜV, UL) finden Sie unter: www.asosafety.de Current test certifications available at www.asosafety.co.uk			
T-Fuß T base	T-Fuß, Dichtlippe T base, sealing lip	T-Fuß, zwei Dichtlippen T base, two sealing lips	Clips-Fuß clips base
AL 35-14 AL 35-14 W AL 35-14 HB	AL 35-14 AL 35-14 W AL 35-14 HB	AL 35-14 AL 35-14 W AL 35-14 HB	AL 35-14 AL 35-14 W AL 35-14 HB
38-39	38-39	38-39	38-39
B 35 mm x H 85 mm	B 35 mm x H 103 mm	B 35 mm x H 103 mm	B 35 mm x H 85 mm
6 m	6 m	25 m	6 m

KS 4 PRO L X,XX m - 35.85-Set 34	KS 4 PRO L X,XX m - 35.85-Set 34	KS 4 PRO L X,XX m - 35.85-Set 34	KS 4 PRO L X,XX m - 35.85-Set 34
KS 4 PRO W - 35.85-Set 34	KS 4 PRO W - 35.85-Set 34	KS 4 PRO W - 35.85-Set 34	KS 4 PRO W - 35.85-Set 34
EK 35.85 -	EK 35.85 -	EK 35.85 -	EK 35.85 -
AP 34-87 36	AP 34-87 36	AP 34-87 36	AP 34-87 36

Endleiste mit 2,5 m Leitung und internem Widerstand 8,2 kOhm (exkl. Aluminiumleiste).
End edge with 2.5 m cable and internal resistor (excl. aluminium rail).

SENTIR edge 35.85 TT 1
1502-1971

SENTIR edge 35.85 TTLa 1
1502-1977

SENTIR edge 35.85 TLL 1
Auf Anfrage! | On request!

SENTIR edge 35.85 CT 1
1502-1981

SENTIR®
edge

SENTIR®
bumper

SENTIR®
mat

STEPTU

LISENS®
grid

ELMON®
relay

ELMON®
inductive

ELMON®
wicom

DRICO®

ASO Sicherheitskontaktleisten ASO Safety Contact Edges

SENTIR®
edge

Typ | Type
Artikel Nr. | Article No.



SENTIR edge 35.85 CTLa
1502-1672



SENTIR edge 35.85 CTLL
Auf Anfrage! | On request!



SENTIR edge 65/85 ST
1509-0920

Zulassung Approvals	Aktuelle Prüfzertifikate (z.B. TÜV, UL) finden Sie unter: www.asosafety.de Current test certifications available at www.asosafety.co.uk		
Merkmale Features	Clips-Fuß, Dichtlippe clips base, sealing lip	Clips-Fuß, zwei Dichtlippen clips base, two sealing lips	seitliche Clips-Füße lateral clips base
Aluminium- befestigungsprofil Aluminium mounting rail AL	AL 35-14 AL 35-14 W AL 35-14 HB	AL 35-14 AL 35-14 W AL 35-14 HB	Auf Anfrage! On request!
Seite Page	38-39	38-39	-
Abmessungen Dimensions	B 35 mm x H 103 mm	B 35 mm x H 103 mm	B 36 mm x H 65/85 mm
Max. Lieferlänge Max. delivery length	25 m	25 m	30 m

Zubehör | Accessories

Anschlussstecker Connecting plug	KS 4 PRO LX,XX m - 35.85-Set	KS 4 PRO LX,XX m - 35.85-Set	Auf Anfrage! On request!
Seite Page	34	34	-
Widerstandsstecker Resistor plug	KS 4 PRO W - 35.85-Set	KS 4 PRO W - 35.85-Set	Auf Anfrage! On request!
Seite Page	34	34	-
Endkappe End cap	EK 35.85	EK 35.85	-
Seite Page	-	-	-
Aufsatzpuffer Stopper	AP 34-87	AP 34-87	-
Seite Page	36	36	-

**Fertig konfektioniert
Assembled**
Endleiste mit 2,5 m Leitung und internem Widerstand 8,2 kOhm (exkl. Aluminiumleiste).
End edge with 2.5 m cable and internal resistor (excl. aluminium rail).

Typ | Type
Artikel Nr. | Article No.

SENTIR edge 35.85 CTLa 1
1502-1987

SENTIR edge 35.85 CTLL 1
Auf Anfrage! | On request!

SENTIR edge 65/85 ST 1
1509-1010



SENTIR edge 85 DT
Auf Anfrage! | On request!



SENTIR edge 85 DTLi
Auf Anfrage! | On request!



SENTIR edge 85 ST
1502-2540



SENTIR edge 85 STLi
1502-2550

Aktuelle Prüfzertifikate (z.B. TÜV, UL) finden Sie unter: www.asosafety.de Current test certifications available at www.asosafety.co.uk			
2 x T-Fuß 2 x T base	2 x T-Fuß, Dichtlippe 2 x T base, sealing lip	seitliche Clips-Füße lateral clips base	seitliche Clips-Füße, Dichtlippe lateral clips base, sealing lip
Auf Anfrage! On request!	Auf Anfrage! On request!	AL 11-10 AL 30-10	AL 11-10 AL 30-10
-	-	38-39	38-39
B 40 mm x H 85 mm	B 40 mm x H 105 mm	B 40 mm x H 85 mm	B 40 mm x H 105 mm
30 m	30 m	30 m	30 m

KS 4 PRO LX,XX m - 85-Set	KS 4 PRO LX,XX m - 85-Set	KS 4 PRO LX,XX m - 85-Set	KS 4 PRO LX,XX m - 85-Set
35	35	35	35
KS 4 PRO W - 85-Set	KS 4 PRO W - 85-Set	KS 4 PRO W - 85-Set	KS 4 PRO W - 85-Set
35	35	35	35
EK 85	EK 85	EK 85	EK 85
-	-	-	-
-	-	-	-
-	-	-	-

Endleiste mit 2,5 m Leitung und internem Widerstand 8,2 kOhm (exkl. Aluminiumleiste).
End edge with 2.5 m cable and internal resistor (excl. aluminium rail).

SENTIR edge 85 DT 1
Auf Anfrage! | On request!

SENTIR edge 85 DTLi 1
Auf Anfrage! | On request!

SENTIR edge 85 ST 1
1502-2561

SENTIR edge 85 STLi 1
1502-2564

Sie haben individuelle Anforderungen? Dann haben wir auch individuelle Lösungen. Sprechen Sie uns an!
Do you have special requirements? Then we have special, customized solutions. Ask us!

ASO Sicherheitskontaktleisten ASO Safety Contact Edges

SENTIR®
edge

Typ | Type
Artikel Nr. | Article No.



SENTIR edge 115 SK
1509-0490



SENTIR edge 115 SKLi
1509-0500

Zulassung | Approvals

Aktuelle Prüfzertifikate (z.B. TÜV, UL) finden Sie unter: www.asosafety.de
Current test certifications available at www.asosafety.co.uk

Merkmale | Features

seitliche Clips-Füße
lateral clips base

seitliche Clips-Füße, Dichtlippe
lateral clips base, sealing lip

Aluminium-
befestigungsprofil
Aluminium mounting rail AL

AL 11-10
AL 40-10

AL 11-10
AL 40-10

Seite | Page

38-39

38-39

Abmessungen | Dimensions

B 45 mm x H 115 mm

B 45 mm x H 135 mm

Max. Lieferlänge
Max. delivery length

15 m

15 m

Zubehör | Accessories

Anschlussstecker
Connecting plug

KS 8 L X,XX m – 115-Set

KS 8 L X,XX m – 115-Set

Seite | Page

35

35

Widerstandsstecker
Resistor plug

KS 8 W – 115-Set

KS 8 W – 115-Set

Seite | Page

35

35

Endkappe | End cap
Seite | Page

EK 115 PNS

EK 115 PNS

-

-

Fertig konfektioniert
Assembled

Endleiste mit 2,5 m Leitung und internem Widerstand 8,2 kOhm (exkl. Aluminiumleiste).

End edge with 2.5 m cable and internal resistor (excl. aluminium rail).

Typ | Type
Artikel Nr. | Article No.

SENTIR edge 115 SK 1
100 801

SENTIR edge 115 SKLi 1
100 811



SENTIR edge 92.20 RT
Auf Anfrage! | On request!

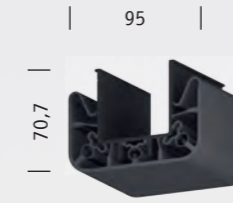

SENTIR edge 95.20 AT
Auf Anfrage! | On request!

Aktuelle Prüfzertifikate (z.B. TÜV, UL) finden Sie unter: www.asosafety.de
Current test certifications available at www.asosafety.co.uk

geeignet für Rohrpfeiler Ø 50,8 mm
fits round posts Ø 50.8 mm

geeignet für Pfeiler 50,8 mm Kantenlänge
fits square posts 50.8 mm

-

-

-

-

B 92 mm x H 62,5 mm

B 96,5 mm x H 70,7 mm

Auf Anfrage! | On request!

Auf Anfrage! | On request!

Auf Anfrage! | On request!

Auf Anfrage! | On request!

-

-

Auf Anfrage! | On request!

Auf Anfrage! | On request!

-

-

EK 92.20 RT

EK 95.20 AT

-

-

Endleiste mit 2,5 m Leitung und internem Widerstand 8,2 kOhm. (exkl. Aluminiumleiste).
End edge with 2.5 m cable and internal resistor.

SENTIR edge 92.20 RT 1
Auf Anfrage! | On request!

SENTIR edge 95.20 AT 1
Auf Anfrage! | On request!

Sie haben individuelle Anforderungen? Dann haben wir auch individuelle Lösungen. Sprechen Sie uns an!
Do you have special requirements? Then we have special, customized solutions. Ask us!

ASO Sicherheitskontaktleisten ASO Safety Contact Edges

SENTIR®
edge



SENTIR edge 25-25 CN
103 101



SENTIR edge 25-40 CN
103 111

Typ | Type
Artikel Nr. | Article No.

Zulassung Approvals	Aktuelle Prüfzertifikate (z.B. TÜV, UL) finden Sie unter: www.asosafety.de Current test certifications available at www.asosafety.co.uk	
Merkmale Features	Hohlkammerprofil für SKS 18 T Rubber profile for SKS 18 T	Hohlkammerprofil für SKS 18 T Rubber profile for SKS 18 T
Aluminium- befestigungsprofil Aluminium mounting rail AL	AL 25-14 AL 25-14 V AL 25-10 H	AL 25-14 AL 25-14 V AL 25-10 H
Seite Page	39	39
Abmessungen Dimensions	B 25 mm x H 25 mm	B 25 mm x H 40 mm
Max. Lieferlänge Max. delivery length	25 m	25 m

Zubehör | Accessories

Endkappe End cap Seite Page	EKN 90/25 31	EKN 90/25 31
Aufsatzpuffer Stopper Seite Page	-	AP 20-47 37

Fertig konfektioniert
Assembled

Endleiste mit 2,5 m Leitung und internem Widerstand 8,2 kOhm (exkl. Aluminiumleiste).
End edge with 2.5 m cable and internal resistor (excl. aluminium rail).

Typ | Type
Artikel Nr. | Article No.

SENTIR edge 25-25 CN 3
102 122

SENTIR edge 25-40 CN 3
102 222



SENTIR edge 35-60 CN
103 121



SENTIR edge 18 T
1501-0090

Zulassung Approvals	Aktuelle Prüfzertifikate (z.B. TÜV, UL) finden Sie unter: www.asosafety.de Current test certifications available at www.asosafety.co.uk	
Merkmale Features	Hohlkammerprofil für SKS 18 T Rubber profile for SKS 18 T	Sicherheitskontaktstreifen Safety contact strip
Aluminium- befestigungsprofil Aluminium mounting rail AL	AL 35-14 AL 35-14 W AL 35-14 HB	-
Seite Page	38-39	-
Abmessungen Dimensions	B 35 mm x H 60 mm	B 18 mm x H 6,2 mm
Max. Lieferlänge Max. delivery length	25 m	25 m oder/or 50 m

Endkappe End cap Seite Page	EKN 90/25 31	KK L,X,m 30
Aufsatzpuffer Stopper Seite Page	AP 35-70 -	KK W 30

Endleiste mit 2,5 m Leitung und internem Widerstand 8,2 kOhm (exkl. Aluminiumleiste).
End edge with 2.5 m cable and internal resistor (excl. aluminium rail).

Endleiste mit 2,5 m Leitung und internem Widerstand 8,2 kOhm (exkl. Aluminiumleiste).
End edge with 2.5 m cable and internal resistor (excl. aluminium rail).

SENTIR edge 35-60 CN 3
102 453

SENTIR®
edge

SENTIR®
bumper

SENTIR®
mat

STEPTU

LISENS®
grid

ELMON®
relay

ELMON®
inductive

ELMON®
wicom

DRICO®

ASO Sicherheitskontaktleisten

ASO Safety Contact Edges

Kontaktleisten-Sets
Contact Edge-Sets

SENTIR®
edge



Typ | Type
Artikel Nr. | Article No.

SENTIR edge 45 ST
1502-2780

SENTIR edge 35.55 CT
1502-1580

SENTIR edge 65 ST
1502-2620

Zulassung | Approvals

Aktuelle Prüfzertifikate (z.B. TÜV, UL) finden Sie unter: www.asosafety.de
Current test certifications available at www.asosafety.co.uk

Merkmale | Features

Set mit Kontaktprofil und allem Zubehör zur Herstellung einer Sicherheitskontaktleiste mit einer Länge von 1,5 m als End- o. Durchgangsleiste, Kabellänge: 2,5 m, inkl. Aluminiumprofil
Sets comprised of contact profile and all accessories needed to build a safety contact edge with a length of 1.5 m as end or serial edge, cable length 2.5 m, aluminium rail included

Abmessungen | Dimensions

B 35 mm x H 45 mm x L 1500 mm

B 35 mm x H 55 mm x L 1500 mm

B 36 mm x H 65 mm x L 1500 mm

Typ | Type
Artikel Nr. | Article No.

SENTIR edge 45 ST
1502-2790

SENTIR edge 35.55 CT
1502-1590

SENTIR edge 65 ST
1502-2630

Zulassung | Approvals

Aktuelle Prüfzertifikate (z.B. TÜV, UL) finden Sie unter: www.asosafety.de
Current test certifications available at www.asosafety.co.uk

Merkmale | Features

Set mit Kontaktprofil und allem Zubehör zur Herstellung einer Sicherheitskontaktleiste mit einer Länge von 2 m als End- o. Durchgangsleiste, Kabellänge: 2,5 m, inkl. Aluminiumprofil
Sets comprised of contact profile and all accessories needed to build a safety contact edge with a length of 2 m as end or serial edge, cable length 2.5 m, aluminium rail included

Abmessungen | Dimensions

B 35 mm x H 45 mm x L 2000 mm

B 35 mm x H 55 mm x L 2000 mm

B 36 mm x H 65 mm x L 2000 mm

Typ | Type
Artikel Nr. | Article No.

SENTIR edge 45 ST
1502-2800

SENTIR edge 35.55 CT
1502-1600

SENTIR edge 65 ST
1502-2640

Zulassung | Approvals

Aktuelle Prüfzertifikate (z.B. TÜV, UL) finden Sie unter: www.asosafety.de
Current test certifications available at www.asosafety.co.uk

Merkmale | Features

Set mit Kontaktprofil und allem Zubehör zur Herstellung einer Sicherheitskontaktleiste mit einer Länge von 2,5 m als End- o. Durchgangsleiste, Kabellänge: 2,5 m, inkl. Aluminiumprofil
Sets comprised of contact profile and all accessories needed to build a safety contact edge with a length of 2.5 m as end or serial edge, cable length 2.5 m, aluminium rail included

Abmessungen | Dimensions

B 35 mm x H 45 mm x L 2500 mm

B 35 mm x H 55 mm x L 2500 mm

B 36 mm x H 65 mm x L 2500 mm



SENTIR edge 30.70 TT
1502-2680

SENTIR edge 35.85 CT
1502-1610

SENTIR edge 85 ST
1502-2650

Aktuelle Prüfzertifikate (z.B. TÜV, UL) finden Sie unter: www.asosafety.de
Current test certifications available at www.asosafety.co.uk

Set mit Kontaktprofil und allem Zubehör zur Herstellung einer Sicherheitskontaktleiste mit einer Länge von 1,5 m als End- o. Durchgangsleiste, Kabellänge: 2,5 m, inkl. Aluminiumprofil
Sets comprised of contact profile and all accessories needed to build a safety contact edge with a length of 1.5 m as end or serial edge, cable length 2.5 m, aluminium rail included

B 30 mm x H 70 mm x L 1500 mm

B 35 mm x H 85 mm x L 1500 mm

B 40 mm x H 85 mm x L 1500 mm

SENTIR edge 30.70 TT
1502-2690

SENTIR edge 35.85 CT
1502-1620

SENTIR edge 85 ST
1502-2660

Aktuelle Prüfzertifikate (z.B. TÜV, UL) finden Sie unter: www.asosafety.de
Current test certifications available at www.asosafety.co.uk

Set mit Kontaktprofil und allem Zubehör zur Herstellung einer Sicherheitskontaktleiste mit einer Länge von 2 m als End- o. Durchgangsleiste, Kabellänge: 2,5 m, inkl. Aluminiumprofil
Sets comprised of contact profile and all accessories needed to build a safety contact edge with a length of 2 m as end or serial edge, cable length 2.5 m, aluminium rail included

B 30 mm x H 70 mm x L 2000 mm

B 35 mm x H 85 mm x L 2000 mm

B 40 mm x H 85 mm x L 2000 mm

SENTIR edge 30.70 TT
1502-2700

SENTIR edge 35.85 CT
1502-1630

SENTIR edge 85 ST
1502-2670

Aktuelle Prüfzertifikate (z.B. TÜV, UL) finden Sie unter: www.asosafety.de
Current test certifications available at www.asosafety.co.uk

Set mit Kontaktprofil und allem Zubehör zur Herstellung einer Sicherheitskontaktleiste mit einer Länge von 2,5 m als End- o. Durchgangsleiste, Kabellänge: 2,5 m, inkl. Aluminiumprofil
Sets comprised of contact profile and all accessories needed to build a safety contact edge with a length of 2.5 m as end or serial edge, cable length 2.5 m, aluminium rail included

B 30 mm x H 70 mm x L 2500 mm

B 35 mm x H 85 mm x L 2500 mm

B 40 mm x H 85 mm x L 2500 mm

SENTIR®
edge

SENTIR®
bumper

SENTIR®
mat

STEPTU

LISENS®
grid

ELMON®
relay

ELMON®
inductive

ELMON®
wicom

DRICO®

ASO Sicherheitskontaktleisten ASO Safety Contact Edges

Zubehör | Accessories

SENTIR®
edge



KK W
103 440



KS 1 W
101 401



KS 2 W
1802-0390



EKN 90/25
103 343

Typ | Type
Artikel Nr. | Article No.

Bezeichnung | Description

Stecker mit Widerstand (8,2 kOhm) | Plug with resistor (8,2 kOhm)

Abmessungen | Dimensions

- | B 8 mm x H 7,4 mm

Typ | Type
Artikel Nr. | Article No.

Passend für | Suitable for

SENTIR edge (Seite 26-27,VPE = 25 Stck.)
SENTIR edge (Page 26-27,PU = 25 Pcs.)

Abmessungen | Dimensions

B 45 mm x H 90 mm



KK L XX,X m



KS 1 L XX,X m



KS 2 90° L XX,X m

Typ | Type

Bezeichnung | Description

Stecker mit Leitung | Plug with cable

Leitung | Cable

2 x 0,34 mm² | 2 x 0,34 mm²

Typ | Type

KK L 0,5 m | KS 1 L 0,5 m

Artikel Nr. | Article No.

103 405 | 101 402

Typ | Type

KK L 2,5 m | KS 1 L 2,5 m

Artikel Nr. | Article No.

103 410 | 101 403

Typ | Type

KK L 5,0 m | KS 1 L 5,0 m

Artikel Nr. | Article No.

103 420 | 101 404

Typ | Type

KK L 10,0 m | KS 1 L 10,0 m

Artikel Nr. | Article No.

103 425 | 101 406

Stecker mit Leitung | Plug with cable

2 x 0,34 mm²

KS 2 L 0,5 m

1802-0430

KS 2 L 2,5 m

1802-0500

KS 2 L 5,0 m

1802-0410

KS 2 L 10,0 m

1802-0510

Sie haben individuelle Anforderungen? Dann haben wir auch individuelle Lösungen. Sprechen Sie uns an!
Do you have special requirements? Then we have special, customized solutions. Ask us!

SENTIR®
edge

SENTIR®
bumper

SENTIR®
mat

STEPTU

LISENS®
grid

ELMON®
relay

ELMON®
inductive

ELMON®
wicom

DRICO®

ASO Sicherheitskontaktleisten ASO Safety Contact Edges

Plug 'N' Sense System

Zubehör | Accessories

SENTIR®
edge

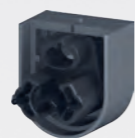

Typ Type	KS 4 PRO W - 15.25-Set	KS 4 PRO W - 25.30-Set	KS 4 PRO W - 45.30-Set
Artikel Nr. Article No.	1804-0551	1804-0562	1804-1861
Bezeichnung Description	Stecker mit Widerstand (8,2 kOhm), Klemmstück, Befestigungsclips und Endkappe Plug with resistor (8,2 kOhm), lock cap, fixation clips and end cap		
Abmessungen BxHxT Dimensions WxHxD	18 mm x 26 mm x 17 mm	28 mm x 31 mm x 17 mm	50 mm x 40 mm x 45 mm
Für For	SENTIR edge 15.25	SENTIR edge 25.30	SENTIR edge 45.30



Typ Type	KS 4 PRO L XX,X m - 15.25-Set	KS 4 PRO L XX,X m - 25.30-Set	KS 4 PRO L XX,X m - 45.30-Set
Bezeichnung Description	Stecker mit Leitung, Klemmstück, Befestigungsclips und Endkappe Plug with cable, lock cap, fixation clips and end cap		

Leitung | Cable

Typ Type	KS 4 PRO L 0,5 m - 15.25-Set	KS 4 PRO L 0,5 m - 25.30-Set	KS 4 PRO L 0,5 m - 45.30-Set
Artikel Nr. Article No.	1804-0631	1804-0642	1804-1911
Typ Type	KS 4 PRO L 2,5 m - 15.25-Set	KS 4 PRO L 2,5 m - 25.30-Set	KS 4 PRO L 2,5 m - 45.30-Set
Artikel Nr. Article No.	1804-0711	1804-0721	1804-1931
Typ Type	KS 4 PRO L 5,0 m - 15.25-Set	KS 4 PRO L 5,0 m - 25.30-Set	KS 4 PRO L 5,0 m - 45.30-Set
Artikel Nr. Article No.	1804-0751	1804-0761	1804-1941
Typ Type	KS 4 PRO L 10,0 m - 15.25-Set	KS 4 PRO L 10,0 m - 25.30-Set	KS 4 PRO L 10,0 m - 45.30-Set
Artikel Nr. Article No.	1804-0831	1804-0841	1804-1961
Für For	SENTIR edge 15.25	SENTIR edge 25.30	SENTIR edge 45.30



Typ Type	KS 4 PRO W - 25.45-Set	KS 4 PRO W - 45-Set	KS 4 PRO W - 35.55-Set	KS 4 PRO W - 65-Set
Artikel Nr. Article No.	1804-0571	1804-2451	1804-0582	1804-2931
Bezeichnung Description	Stecker mit Widerstand (8,2 kOhm), Klemmstück, Befestigungsclips und Endkappe Plug with resistor (8,2 kOhm), lock cap, fixation clips and end cap			
Abmessungen BxHxT Dimensions WxHxD	28 mm x 46 mm x 17 mm	38 mm x 48 mm x 20 mm	38 mm x 57 mm x 17 mm	38 mm x 67 mm x 20 mm
Für For	SENTIR edge 25.45	SENTIR edge 45	SENTIR edge 35.55	SENTIR edge 65



Typ Type	KS 4 PRO L XX,X m - 25.45-Set	KS 4 PRO L XX,X m - 45-Set	KS 4 PRO L XX,X m - 35.55-Set	KS 4 PRO L XX,X m - 65-Set
Bezeichnung Description	Stecker mit Leitung, Klemmstück, Befestigungsclips und Endkappe Plug with cable, lock cap, fixation clips and end cap			

Typ Type	KS 4 PRO L 0,5 m - 25.45-Set	KS 4 PRO L 0,5 m - 45-Set	KS 4 PRO L 0,5 m - 35.55-Set	KS 4 PRO L 0,5 m - 65-Set
Artikel Nr. Article No.	1804-0651	1804-2471	1804-0662	1804-2971
Typ Type	KS 4 PRO L 2,5 m - 25.45-Set	KS 4 PRO L 2,5 m - 45-Set	KS 4 PRO L 2,5 m - 35.55-Set	KS 4 PRO L 2,5 m - 65-Set
Artikel Nr. Article No.	1804-0731	1804-2491	1804-0741	1804-2991
Typ Type	KS 4 PRO L 5,0 m - 25.45-Set	KS 4 PRO L 5,0 m - 45-Set	KS 4 PRO L 5,0 m - 35.55-Set	KS 4 PRO L 5,0 m - 65-Set
Artikel Nr. Article No.	1804-0771	1804-2501	1804-0781	1804-3001
Typ Type	KS 4 PRO L 10,0 m - 25.45-Set	KS 4 PRO L 10,0 m - 45-Set	KS 4 PRO L 10,0 m - 35.55-Set	KS 4 PRO L 10,0 m - 65-Set
Artikel Nr. Article No.	1804-0851	1804-2521	1804-0861	1804-3021
Für For	SENTIR edge 25.45	SENTIR edge 45	SENTIR edge 35.55	SENTIR edge 65

SENTIR®
edge

SENTIR®
bumper

SENTIR®
mat

STEPTU

LISENS®
grid

ELMON®
relay

ELMON®
inductive

ELMON®
wicom

DRICO®

ASO Sicherheitskontaktleisten ASO Safety Contact Edges

Plug 'N' Sense System

Zubehör | Accessories

SENTIR®
edge

Typ | Type
Artikel Nr. | Article No.



KS 4 PRO W - 30.70-Set
1804-2661



KS 4 PRO W - 35.85-Set
1804-1252



KS 4 PRO W - 85-Set
1804-3111



KS 8 W - 115-Set
1808-0170

Bezeichnung | Description

Stecker mit Widerstand (8,2 kOhm), Klemmstück, Befestigungsclips und Endkappe
Plug with resistor (8,2 kOhm), lock cap, fixation clips and end cap

Stecker mit Widerstand (8,2 kOhm), Klemmstück, Befestigungsclips und Endkappe
Plug with resistor (8,2 kOhm), lock cap, fixation clips and end cap

Abmessungen BxHxT
Dimensions WxHxD

33 mm x 71 mm x 17 mm

38 mm x 57 mm x 17 mm

39 mm x 87 mm x 20 mm

50 mm x 118 mm x 17 mm

Für | For

SENTIR edge 30.70

SENTIR edge 35.85

SENTIR edge 85

SENTIR edge 115



KS 4 PRO L XX,Xm - 30.70-Set



KS 4 PRO L XX,Xm - 35.85-Set



KS 4 PRO L XX,Xm - 85-Set



KS 8 L XX,Xm - 115-Set

Typ | Type

Bezeichnung | Description

Stecker mit Leitung, Klemmstück, Befestigungsclips und Endkappe
Plug with cable, lock cap, fixation clips and end cap

Stecker mit Leitung, Klemmstück, Befestigungsclips und Endkappe
Plug with cable, lock cap, fixation clips and end cap

Leitung | Cable

Typ | Type

KS 4 PRO L 0,5 m - 30.70-Set

KS 4 PRO L 0,5 m - 35.85-Set

Artikel Nr. | Article No.

1804-2681

1804-1282

Typ | Type

KS 4 PRO L 2,5 m - 30.70-Set

KS 4 PRO L 2,5 m - 35.85-Set

Artikel Nr. | Article No.

1804-2701

1804-1301

Typ | Type

KS 4 PRO L 5,0 m - 30.70-Set

KS 4 PRO L 5,0 m - 35.85-Set

Artikel Nr. | Article No.

1804-2711

1804-1311

Typ | Type

KS 4 PRO L 10,0 m - 30.70-Set

KS 4 PRO L 10,0 m - 35.85-Set

Artikel Nr. | Article No.

1804-2731

1804-1331

Für | For

SENTIR edge 30.70

SENTIR edge 35.85

KS 4 PRO L 0,5 m - 85-Set

KS 8 L 0,5 m - 115-Set

1804-3151

1808-0250

KS 4 PRO L 2,5 m - 85-Set

KS 8 L 2,5 m - 115-Set

1804-3171

1808-0330

KS 4 PRO L 5,0 m - 85-Set

KS 8 L 5,0 m - 115-Set

1804-3181

1808-0370

KS 4 PRO L 10,0 m - 85-Set

KS 8 L 10,0 m - 115-Set

1804-3201

1808-0450

SENTIR edge 85

SENTIR edge 115

SENTIR®
edge

SENTIR®
bumper

SENTIR®
mat

STEPTU

LISENS®
grid

ELMON®
relay

ELMON®
inductive

ELMON®
wicom

DRICO®

ASO Sicherheitskontaktleisten ASO Safety Contact Edges

Zubehör | Accessories

SENTIR®
edge

Typ | Type
Artikel Nr. | Article No.



AP 15-30
101 330



AP 20-32
1511-0090



AP 20-47
101 335



AP 20-30
1511-0130



Set Höhenausgleichsklammern für AP 20-30
1804-2180

<i>Bezeichnung Description</i>	Aufsatzpuffer Stopper	Aufsatzpuffer Stopper
<i>Passend für Suitable for</i>	SENTIR edge 15.25 TTLi	SENTIR edge 25.30 TTLa SENTIR edge 25.30 TTL
<i>Abmessungen Dimensions</i>	B 15 mm x H 31 mm x T 36 mm	B 19,5 mm x H 34 mm x T 34,5 mm

<i>Bezeichnung Description</i>	Aufsatzpuffer Stopper	Aufsatzpuffer Stopper	Set Höhenausgleichsklammern für AP 20-30 (2x 3 o. 6, 2x 6-10) Set of height compensation clamps for AP 20-30 (2x 3 o. 6, 2x 10)
<i>Passend für Suitable for</i>	SENTIR edge 25.45 TTLa SENTIR edge 25.45 TTL	SENTIR edge 15.25 TTLi	AP 20-30
<i>Abmessungen Dimensions</i>	B 20 mm x H 47 mm x T 35 mm	B 19,5 mm x H 33 mm x T 61 mm	3 o.6: B 10 mm x H 12 mm x L 50,5 mm 6-10: B 10 mm x H 16 mm x L 50,5 mm

Typ | Type
Artikel Nr. | Article No.



AP 34-57
1511-0100



AP 34-87
1511-0110

<i>Bezeichnung Description</i>	Aufsatzpuffer Stopper	Aufsatzpuffer Stopper
<i>Passend für Suitable for</i>	SENTIR edge 35.55 CTLa SENTIR edge 35.55 TTLa	SENTIR edge 35.85 CTLa SENTIR edge 35.85 CTLL SENTIR edge 35.85 TTLa SENTIR edge 35.85 TTL
<i>Abmessungen Dimensions</i>	B 34 mm x H 59 mm x T 35 mm	B 34 mm x H 89 mm x T 35 mm



AP 35-55 FT
1511-0180



AP 50-32
1511-0120

<i>Bezeichnung Description</i>	Aufsatzpuffer Stopper	Aufsatzpuffer Stopper
<i>Passend für Suitable for</i>	SENTIR edge 35.55 FTLa	SENTIR edge 45.30
<i>Abmessungen Dimensions</i>	B 42 mm x H 108 mm x T 140 mm	B 50 mm x H 40 mm x T 45 mm

SENTIR®
edge

SENTIR®
bumper

SENTIR®
mat

STEPTU

LISENS®
grid

ELMON®
relay

ELMON®
inductive

ELMON®
wicom

DRICO®

ASO Sicherheitskontaktleisten ASO Safety Contact Edges

Zubehör | Accessories

SENTIR®
edge

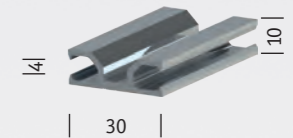
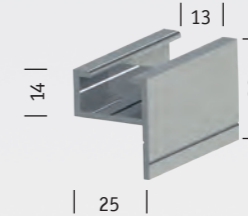
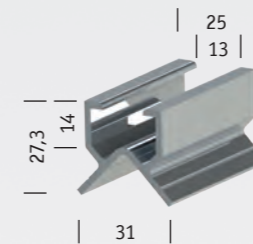
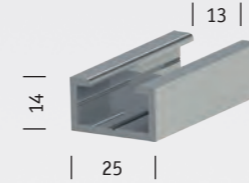
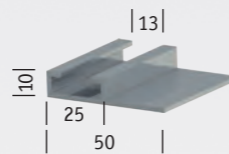
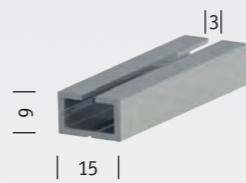
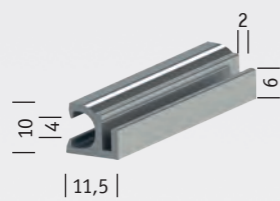

Typ | Type
Artikel Nr. | Article No.

AL 11-10
103 213

AL 15-9
2001-0100

AL 25-10 H
2007-0040

AL 25-14
2002-2190

AL 25-14 E
2008-0030

AL 25-14 V
2006-0110

AL 30-10
2004-0110

Bezeichnung Description	Aluminium Profil; Standardlänge: 4 m Aluminium profile; Standard length 4 m	Aluminium C Profil; Standardlänge: 4 m Aluminium C profile; Standard length 4 m	Aluminium C Profil; Standardlänge: 4 m Aluminium C profile; Standard length 4 m	Aluminium C Profil; Standardlänge: 4 m Aluminium C profile; Standard length 4 m	Aluminium C Profil; Standardlänge: 4 m Aluminium C profile; Standard length 4 m	Aluminium C Profil; Standardlänge: 4 m Aluminium C profile; Standard length 4 m	Aluminium Profil; Standardlänge: 4 m Aluminium profile; Standard length 4 m
Passend für Suitable for	SENTIR edge 45 SENTIR edge 65 SENTIR edge 85 SENTIR edge 115	SENTIR edge 15.25 TT SENTIR edge 15-10 TT	SENTIR edge 25-40 SENTIR edge 25.30 SENTIR edge 25.45	SENTIR edge 25-40 SENTIR edge 25.30	SENTIR edge 25-40 SENTIR edge 25.30 SENTIR edge 25.45	SENTIR edge 25-40 SENTIR edge 25.30 SENTIR edge 25.45	SENTIR edge 45 SENTIR edge 65 SENTIR edge 85
Abmessungen Dimensions	B 11 mm x H 10 mm	B 15 mm x H 9 mm	B 25/50 mm x H 10 mm	B 25 mm x H 14 mm	B 25/31 mm x H 14/27,3 mm	B 25 mm x H 14/30 mm	B 30 mm x H 10 mm

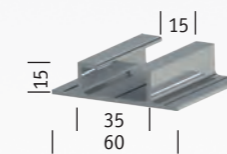
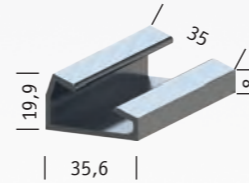
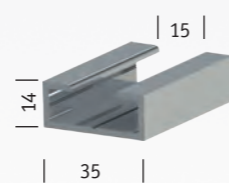
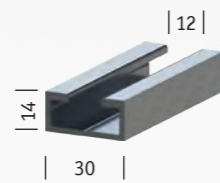
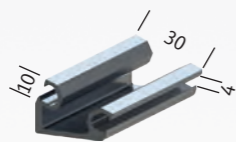

Typ | Type
Artikel Nr. | Article No.

AL 30-10 W
2004-0210

AL 30-14
2021-0040

AL 35-14
2003-0080

AL 35-14 W
2003-0100

AL 35-15 HB
2009-0030

AL 40-10
2005-0040

Verbindungselement
Connection element
103 225

Bezeichnung Description	Aluminium Profil 20°; Standardlänge: 4 m Aluminium profile 20°; Standard length 4 m	Aluminium C Profil; Standardlänge: 4 m Aluminium C profile; Standard length 4 m	Aluminium C Profil; Standardlänge: 4 m Aluminium C profile; Standard length 4 m	Aluminium C Profil 20°; Standardlänge: 4 m Aluminium C profile 20°; Standard length 4 m	Aluminium C Profil; Standardlänge: 4 m Aluminium C profile; Standard length 4 m	Aluminium Profil; Standardlänge: 4 m Aluminium profile; Standard length 4 m	für AL 11-10 for AL 11-10
Passend für Suitable for	SENTIR edge 45 SENTIR edge 65 SENTIR edge 85	SENTIR edge 30.70	SENTIR edge 35-60 SENTIR edge 35.55 SENTIR edge 35.85	SENTIR edge 35-60 SENTIR edge 35.55 SENTIR edge 35.85	SENTIR edge 35-60 SENTIR edge 35.55 SENTIR edge 35.85	SENTIR edge 115	AL 11-10
Abmessungen Dimensions	B 31,5 mm x H 21,2 mm	B 30 mm x H 14 mm	B 35 mm x H 14 mm	B 35,6 mm x H 19,9 mm	B 35/60 mm x H 15 mm	B 40 mm x H 10 mm	B 30 mm x H 8 mm

SENTIR®
edge

SENTIR®
bumper

SENTIR®
mat

STEPTU

LISENS®
grid

ELMON®
relay

ELMON®
inductive

ELMON®
wicom

DRICO®

ASO Sicherheitskontaktleisten ASO Safety Contact Edges

Zubehör | Accessories

SENTIR®
edge



Typ | Type

Kontaktkleber
Contact glue

Kontaktprimer
Contact primer

Aktivator
Activator

Kleberset
Gluing set

Schere*
Scissors*

Schneide*
Cutting edge*

Artikel Nr. | Article No.

101 914 101 912

101 921 101 922

101 924 101 923

101 925 101 926

700 514

9501-0100

Bezeichnung | Description

Kontaktkleber für Kontakt-
leisten
Contact glue for contact
edges

Kontaktprimer für Kontakt-
leisten
Contact primer for contact
edges

Aktivator für Kontaktleisten
Activator for contact edges

Contact Kleber, Primer und
Aktivator
Contact glue, primer and
activator

Zur Konfektionierung von
Gummiprofilen
For cutting rubber profiles

Hebelschneider zur Konfektio-
nierung von Gummiprofilen
For cutting rubber profiles

Abmessungen | Dimensions

5 Gramm
5 gram 20 Gramm
20 gram

5 ml 10 ml

5 ml 10 ml

Kleberset
klein 5 ml
Gluing set
small 5 ml Kleberset
groß
20/10 ml
Gluing set
big
20/10 ml

-

-

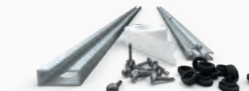
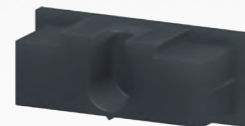

Typ | Type

DK 25-10 H

DK 25-14

DK 35-14

Einpresshilfe*
Press-in aid*
9501-0330

SMS
SMS
2003-0130

SMS
SMS
2004-0230

Artikel Nr. | Article No.

5012-0400

103 221

103 222

KS4 PRO

Smart Mounting System

Smart Mounting System

Bezeichnung | Description

Dichtkappe
Sealing cap

Dichtkappe
Sealing cap

Dichtkappe
Sealing cap

Passend für | Suitable for

AL 25-10 H

AL 25-14

AL 35-14

KS4 PRO

SENTIR edge 35-60
SENTIR edge 35.55
SENTIR edge 35.85

SENTIR edge 45
SENTIR edge 65
SENTIR edge 85

Abmessungen | Dimensions

B 25 mm x H 10 mm

B 25 mm x H 14 mm

B 35 mm x H 14 mm

B 35 mm x H 14 mm

B 30 mm x H 10 mm

SENTIR®
edge

SENTIR®
bumper

SENTIR®
mat

STEPTU

LISENS®
grid

ELMON®
relay

ELMON®
inductive

ELMON®
wicom

DRICO®

ASO Sicherheitskontaktpuffer ASO Safety Contact Bumpers

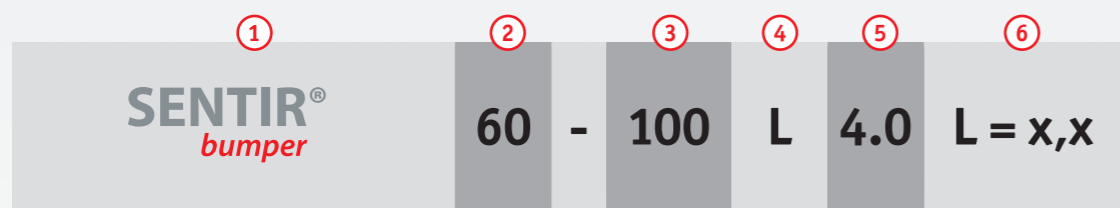
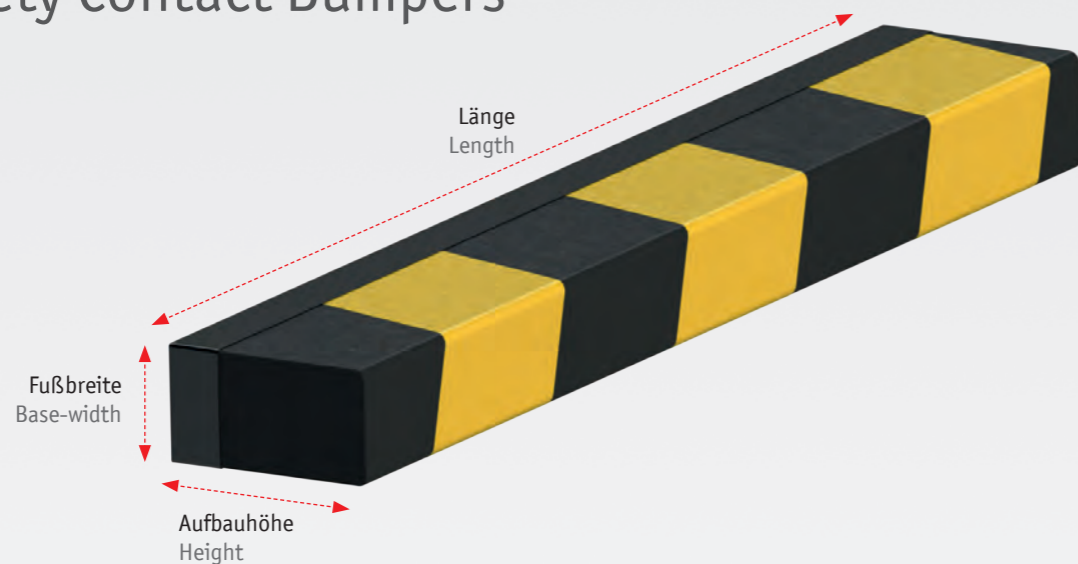

1 Bezeichnung | Description

ASO Sicherheitskontaktpuffer
ASO Safety contact bumper

2 Fußbreite | Base-width

z.B. 60 mm | e.g. 60 mm

3 Aufbauhöhe | Height

z.B. 100 mm | e.g. 100 mm

4 Behautung | Materials

L : Kunstleder | Artificial leather
N : NBR-Gummi | NBR rubber

5 Kabelausführung | Cable versions

4.0 : 1 x M8 Steckverbinder male und 1 x M8 Steckverbinder female (L= 120mm)
M8 connector male and 1 x M8 connector female (L= 120mm)

6 Länge | Length

z.B. L = 2,5 m | e.g. L = 2.5 m

Beschreibung SENTIR bumper Description SENTIR bumper

Schaumstoffkern mit Kunstleder / NBR-Behautung
Foam core covered with artificial leather / NBR-Cover

Integrierter Signalgeber
Integrated sensor

Aluminium-Trägerprofil
Aluminium support profile

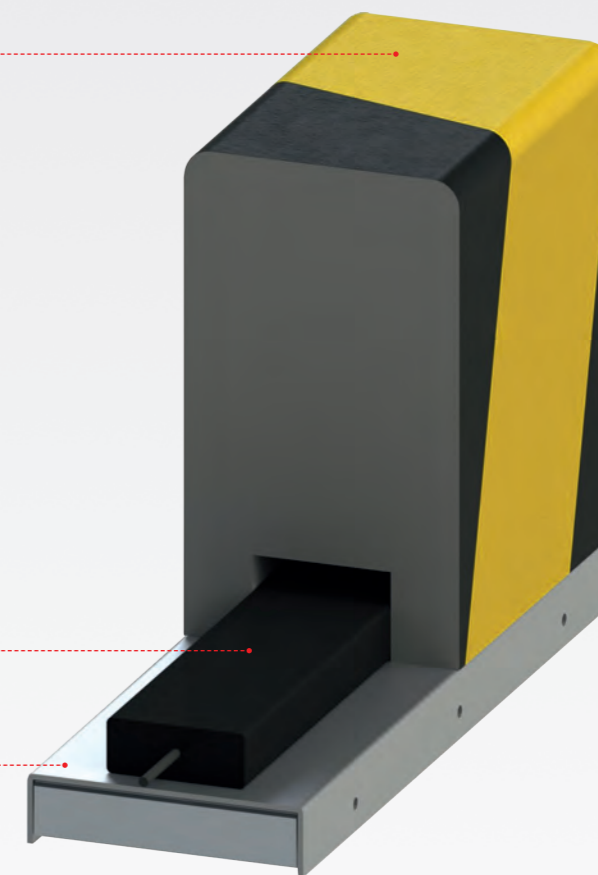

HINWEIS: Nicht alle erhältlichen Produktvarianten sind in diesem Produktkatalog aufgelistet – fragen Sie uns!
PLEASE NOTE: Not all available product variants are listed in this product catalogue – please contact us for more information!

ASO Sicherheitskontaktpuffer ASO Safety Contact Bumpers

SENTIR® bumper

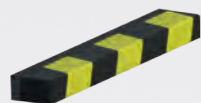

SENTIR bumper 60-100



SENTIR bumper 100-200



SENTIR bumper 150-300

Typ | Type

Zulassungen | Approvals

Aktuelle Prüfzertifikate (z.B. TÜV, UL) finden Sie unter: www.asosafety.de
Current test certifications available at www.asosafety.co.uk

Max. Lieferlänge
Max. delivery length

2,5 m

2,5 m

2,5 m

Gewicht | Weight

2,59 kg/m

3,89 kg/m

5,26 kg/m

Typ | Type

L 4.0

L 4.0

L 4.0

Artikel Nr. | Article No.

1701-1140

1701-1150

1701-1160

Behautung | Cover

Kunstleder schwarz | Artificial leather black

Artikel Nr. | Article No.

1701-1144

1701-1154

1701-1164

Behautung | Cover

Kunstleder schwarz/gelb | Artificial leather black/yellow

Typ | Type

N 4.0

N 4.0

N 4.0

Artikel Nr. | Article No.

105 211

105 231

105 251

NBR Gummi schwarz | NBR rubber black

Artikel Nr. | Article No.

105 216

105 236

105 256

Behautung | Cover

NBR Gummi schwarz/gelbe Klebestreifen
NBR rubber black/yellow adhesive tape



SENTIR bumper 200-400

Aktuelle Prüfzertifikate (z.B. TÜV, UL) finden Sie unter:
www.asosafety.de
Current test certifications available at www.asosafety.co.uk

2,5 m

6,75 kg/m

L 4.0

1701-1170

Kunstleder schwarz | Artificial leather black

1701-1174

Kunstleder schwarz/gelb | Artificial leather black/yellow

N 4.0

105 261

NBR Gummi schwarz | NBR rubber black

105 276

NBR Gummi schwarz/gelbe Klebestreifen
NBR rubber black/yellow adhesive tape

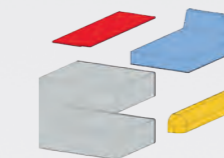

SENTIR bumper customized



SENTIR bumper outdoor

Auf Anfrage! | On request!

Auf Anfrage! | On request!

Auf Anfrage! | On request!

Auf Anfrage! | On request!

Zubehör | Accessories



SENTIR Kabelset 4.2
SENTIR Cable set 4.2

1870-0330

Verbindungsleitung male/female
2,5 m
Connecting cable male/
female 2,5 m



SENTIR Kabelset 4.3
SENTIR Cable set 4.3

1870-0340

Stecker mit 8,2 kOhm
Male connector 8,2 kOhm
Verbindungsleitung female
mit 5m Leitung
Connector female with 5 m cable



SENTIR Kabelset 4.4
SENTIR Cable set 4.4

1870-0350

Verbindungsleitung male
mit 5 m Leitung
Connector male with 5 m cable
Verbindungsleitung female
mit 5m Leitung
Connector female
with 5 m cable

SENTIR®
edge

SENTIR®
bumper

SENTIR®
mat

STEPTU

LISENS®
grid

ELMON®
relay

ELMON®
inductive

ELMON®
wicom

DRICO®

ASO Sicherheitskontaktmatten

ASO Safety Contact Mats

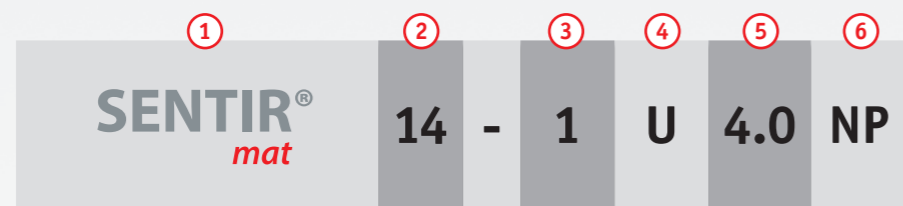
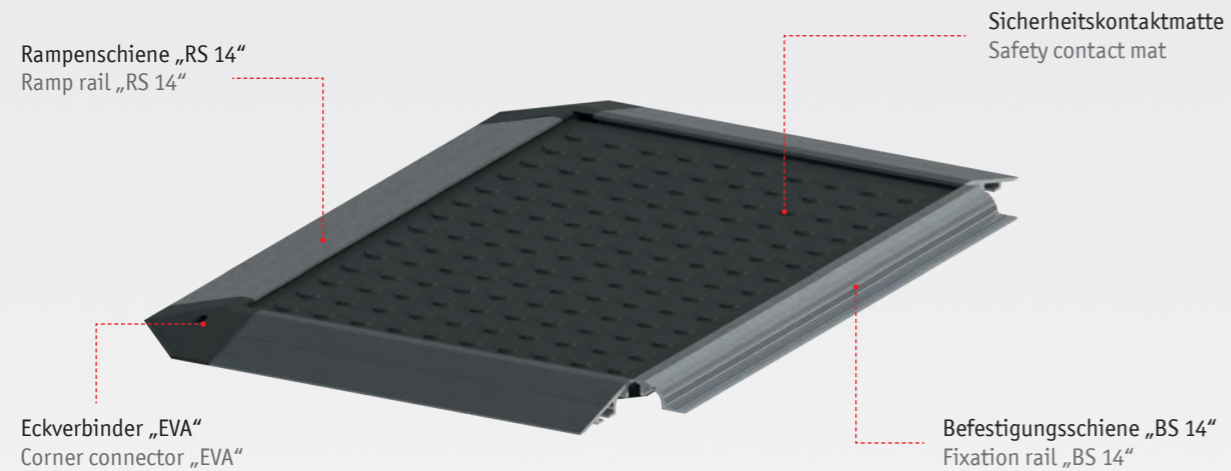

1 Bezeichnung | Description

ASO Sicherheitskontaktmatte
ASO Safety contact mat

2 Aufbauhöhe | Height

z.B. 14 mm | e.g. 14 mm

3 Anzahl der Schaltzonen innerhalb einer Matte
Number of switch zones within one mat

4 Angabe zur Grundplatte | Materials ground plate

U: Einverguss | One compound mat
T: Mit angegossener Rampenschiene | With moulded ramp rail
F: Für ARB- oder TBV-Belag | For ARB- or TBV-cover

5 Kabelausführung | Cable Versions

4.0 : 1 x M8 Steckverbinder male und 1 x M8 Steckverbinder female (L= 120mm)
M8 connector male and 1 x M8 connector female (L= 120mm)

6 Angabe zum Belag | Surface

NP : Noppenoberfläche | Dot surface
SA : Sandoberfläche | Sand surface
ARB : Aus Aluminium | Aluminium cover
TBV : Aus Edelstahl | Stainless steel cover

Beschreibung SENTIR mat

Description SENTIR mat

Verschaltung mehrerer Kontaktmatten (Leitungen können durch Rampenschiene verdeckt werden)
Wiring of several contact mats (Cables can be covered by ramp rails)

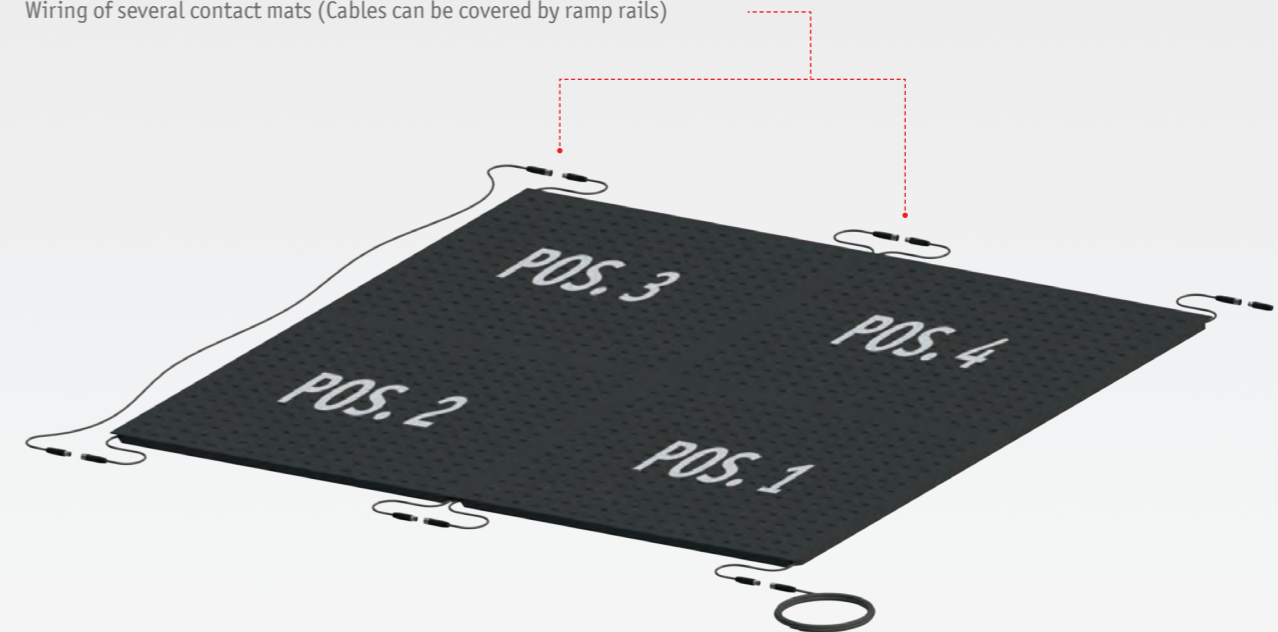

Max. 10 m² pro Auswertegerät; Maximale Abmessungen: 2000 mm x 1250 mm (pro Matte)
Max. 10 m² per safety relay; max. size: 2000 mm x 1250 mm (per mat)

HINWEIS: Nicht alle erhältlichen Produktvarianten sind in diesem Produktkatalog aufgelistet – fragen Sie uns!
PLEASE NOTE: Not all available product variants are listed in this product catalogue – please contact us for more information!

ASO Sicherheitskontaktmatten

ASO Safety Contact Mats

SENTIR®
mat

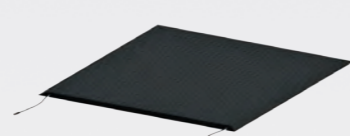
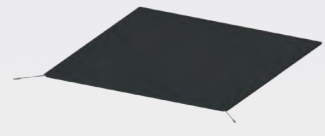

Typ | Type

SENTIR mat 14-1U4.0-NP

SENTIR mat 14-1T4.0-NP

Bezeichnung Description	Kontaktmatte in Einvergusstechnik, 14 mm hoch Contact mat in encapsulation technique, 14 mm high	Kontaktmatte in Einvergusstechnik, 14 mm hoch, mit angegossener Rampenschiene Contact mat in encapsulation technique, 14 mm high, with cast on ramp rail
Zulassungen Approvals	Aktuelle Prüfzertifikate unter www.asosafety.de Current test certificates at www.asosafety.de	
Gewicht Weight	25 kg/m ²	26 kg/m ²
Kabelausführung Cable outlet	4.0: 1 x M8-Steckverbinder male und M8-Steckverbinder female 4.0: 1 x M8-connector male and M8-connector female	4.0: 1 x M8-Steckverbinder male und M8-Steckverbinder female 4.0: 1 x M8-connector male and M8-connector female
Abmessungen Dimensions	500 x 1000 mm	500 x 1000 mm (zzgl. Rampenschiene/ plus ramp rail)
Artikel-Nr. Article No	1602-4680	1602-4720
Abmessungen Dimensions	750 x 1000 mm	750 x 1000 mm (zzgl. Rampenschiene/ plus ramp rail)
Artikel-Nr. Article No	1602-3184	1602-2820
Abmessungen Dimensions	1000 x 1000 mm	1000 x 1000 mm (zzgl. Rampenschiene/ plus rail)
Artikel-Nr. Article No	1602-3188	1602-2860
Abmessungen Dimensions	1500 x 1000 mm	1500 x 1000 mm (zzgl. Rampenschiene/ plus rail)
Artikel-Nr. Article No	1602-3192	1602-2900
Abmessungen Dimensions	Individuelle Größe/Customized size	Individuelle Größe/Customized size
Artikel-Nr. Article No	1602-2660	1602-2700
Max. Abmessungen Max. Dimensions	2000 x 1250 mm	2000 x 1250 mm

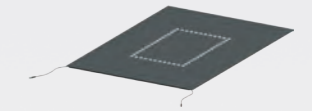
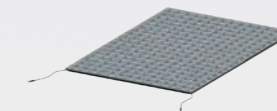
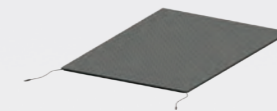

Typ | Type
Artikel-Nr. | Article No

SENTIR mat 14-1F4.0-TBV
1602-1520

SENTIR mat 14-1F4.0-ARB
1602-1480

SENTIR mat 14-2U4.0-NP
1602-3196

Zulassungen Approvals	Aktuelle Prüfzertifikate (z.B. TÜV, UL) finden Sie unter: www.asosafety.de Current test certifications available at www.asosafety.co.uk		
Beschreibung Specification	Kontaktmatte mit Tränenblechauflage in Edelstahl, Höhe 14 mm Contact mat with stainless steel cover, height 14 mm	Kontaktmatte mit Aluminium-Riffelblechauflage, Höhe 14 mm Contact mat with aluminum checkered cover, height 14 mm	Kontaktmatte in Einvergusstechnik mit zweiter Schaltzone One compound mat with second switching zone
Max. Abmessungen zzgl. Rampenschiene Max. Dimensions plus ramp rail	2000 mm x 1250 mm	2000 mm x 1250 mm	2000 mm x 1250 mm
Gewicht Weight	31,7 kg/m ²	26,7 kg/m ²	-

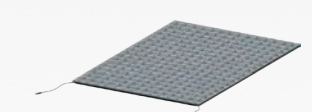

Typ | Type
Artikel Nr. | Article No.

SENTIR mat 14-1U4.0-NP - PRO
1602-5280

SENTIR mat 14-1T4.0-NP - PRO
1602-5290

SENTIR mat 14-1F4.0-ARB - PRO
1602-5300

Zulassungen Approvals	Aktuelle Prüfzertifikate (z.B. TÜV, UL) finden Sie unter: www.asosafety.de Current test certifications available at www.asosafety.co.uk		
Beschreibung Specification	Kontaktmatte in Einvergusstechnik, 14 mm hoch, IP 67 Contact mat in encapsulation technique, 14 mm high, IP 67	Kontaktmatte in Einvergusstechnik, 14 mm hoch, mit angegossener Rampenschiene, IP 67 Contact mat in encapsulation technique, 14 mm high, with cast on ramp rail, IP 67	Kontaktmatte mit Aluminium-Riffelblechauflage, Höhe 14 mm, IP 67 Contact mat with aluminum checkered cover, height 14 mm, IP 67
Max. Abmessungen zzgl. Rampenschiene Max. Dimensions plus ramp rail	2000 mm x 1250 mm	2000 mm x 1250 mm	2000 mm x 1250 mm
Gewicht Weight	25 kg/m ²	26 kg/m ²	31,5 kg/m ²

SENTIR®
edge

SENTIR®
bumper

SENTIR®
mat

STEPTU

LISENS®
grid

ELMON®
relay

ELMON®
inductive

ELMON®
wicom

DRICO

ASO Sicherheitskontaktmatten

ASO Safety Contact Mats

SENTIR[®]
mat

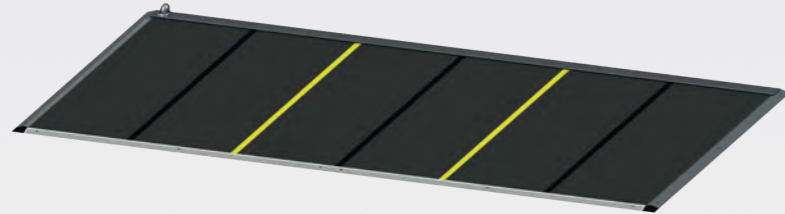

Typ | Type
Artikel Nr. | Article No.

SENTIR mat 10-1CK4.0-NP FLEX SET

Beschreibung
Specification

Maschinenanlagen-Komplettsset (konfigurierbar aus definierten Sicherheitskontaktmatten) mit angegossenem Kabelkanal und Clipsrand, schwarze und gelbe Clipsverbinder, clipsbaren Aluminium-Kabelabdeckungen & -rampenschienen.
Machinery set (configurable from defined safety contact mats), with molded cable channel and clips edge, black and yellow clip connectors and clipable aluminum channel and ramp rails

Zulassungen | Approvals

Aktuelle Prüfzertifikate unter www.asosafety.de
Current test certificates at www.asosafety.de

Gewicht | Weight

22 kg/m²

Kabelauführung Einzelmatte
Cable version single mat

4.0: 1 x M8-Steckerverbindung male und M8-Steckerverbindung female
4.0: 1 x M8-connector male and M8-connector female

Kabelauführung Set-Konfiguration
Cable version set configuration

+ 3 x Kabel-Set 4.3 (ermöglicht bis zu 3 Zonen-Trennung)
+ 3 x Cable-Set 4.3 (allows up to 3 switching zones)

Abmessung (exkl. Kabelkanal Rampeschiene)
Dimensions (exkl. Cable channel ramp)

Einzelbreiten anreihbarer Matten
Single width stackable mats

500 mm / 750 mm / 1000 mm

Tiefe | Depth

1200 mm

Artikel Nr. | Article No.

1602-5060

Tiefe | Depth

1400 mm

Artikel Nr. | Article No.

1602-5070

Tiefe | Depth

1600 mm

Artikel Nr. | Article No.

1602-5080

Tiefe | Depth

1800 mm

Artikel Nr. | Article No.

1602-5090

Tiefe | Depth

2000 mm

Artikel Nr. | Article No.

1602-5100

Mindestfläche | Minimum area

3 m²



Wie konfiguriere ich ein Set?

Wahl der erforderlichen Absicherungstiefe (1200 - 2000 mm)
Ermittlung der benötigten Anlagenbreite
Berechnen der gesamten Fläche

Aus der Gesamtbreite und in Abhängigkeit der Zonentrennung die erforderlichen/gewünschten Einzelbreiten ableiten/wählen (500, 750 oder 1000mm)

How do I configure a set?

Select required safety area depth (1200 -2000 mm)
Determination of required plant width
Calculate the total area

Select amounts of single mat widths in accordance to total width and zone separation

Zubehör | Accessories

Typ | Type

SENTIR Kabelset 4.2
SENTIR Cable set 4.2

SENTIR Kabelset 4.3
SENTIR Cable set 4.3

SENTIR Kabelset 4.4
SENTIR Cable set 4.4

Artikel Nr. | Article No.

1870-0330

1870-0340

1870-0350

Beschreibung | Specification

Verbindungsleitung male/
female 2,5 m
Connecting cable male/
female 2,5 m

Stecker mit 8,2 kOhm
Male connector 8,2 kOhm
Verbindungsleitung female
mit 5 m Leitung
Connector female
with 5 m cable

Verbindungsleitung male
mit 5 m Leitung
Connector male
with 5 m cable
Verbindungsleitung female
mit 5 m Kabel
Connector female
with 5 m cable

SENTIR[®]
edge

SENTIR[®]
bumper

SENTIR[®]
mat

STEPTU

LISENS[®]
grid

ELMON[®]
relay

ELMON[®]
inductive

ELMON[®]
wicom

DRICO[®]

ASO Sicherheitskontaktmatten ASO Safety Contact Mats

Zubehör | Accessories

SENTIR[®]
mat



M8 SK (2-Pol)



M8 S (2-Pol)



M8 K (2-Pol)

Typ | Type

Beschreibung
Specification

Kabel mit Steckverbinder male und Steckverbinder female
Cable with connector male and connector female

Kabel mit Steckverbinder male
Cable with connector male

Kabel mit Steckverbinder female
Cable with connector female

Erhältliche Längen | Available sizes

2,5 m Artikel Nr. Article No. 603 123	-	-
5 m Artikel Nr. Article No. 603 126	5 m Artikel Nr. Article No. 603 114	5 m Artikel Nr. Article No. 603 109
-	10 m Artikel Nr. Article No. 603 115	10 m Artikel Nr. Article No. 603 117
-	15 m Artikel Nr. Article No. 603 116	15 m Artikel Nr. Article No. 603 118



M8 SK (4-Pol)



M8 S (4-Pol)



M8 K (4-Pol)

Typ | Type

Beschreibung
Specification

Kabel mit Steckverbinder male und Steckverbinder female
Cable with connector male and connector female

Kabel mit Steckverbinder male
Cable with connector male

Kabel mit Steckverbinder female
Cable with connector female

Erhältliche Längen | Available sizes

2,5 m Artikel Nr. Article No. 1812-0090	-	-
5 m Artikel Nr. Article No. 1812-0100	5 m Artikel Nr. Article No. 1810-0200	5 m Artikel Nr. Article No. 1811-0130
-	15 m Artikel Nr. Article No. 1810-0220	15 m Artikel Nr. Article No. 1811-0150

Zubehör | Accessories

SENTIR[®]
mat



RS 14
2010-0110

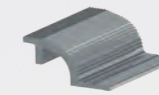

BS 14
2011-0050



EVA RS 14
603 020

Typ | Type

Artikel Nr. | Article No.

Beschreibung
Specification

Aluminiumrampenschiene, einteilig mit Verschlussstopfen
Aluminium ramp rail with sealing lid

Aluminium-Befestigungsschiene, einteilig
Aluminium fixing rail

Eckverbinder für Rampenschiene RS 14
Corner connector for ramp rail RS 14

Zugeschnitten (gerader oder Gehrungsschnitt) | Cut to size (straight cut or miter)

Artikel Nr. Article No.	2010-0010	2011-0010	-
---------------------------	-----------	-----------	---

ASO Fußschalter ASO Foot Switches

STEPTU



STEPTU prime
602 064



STEPTU custom
Auf Anfrage! | On request!

Typ | Type

Artikel Nr. | Article No.

Betätigungskraft
Actuation force

Ca. 120 N

Auf Anfrage! | On request!

Bezeichnung | Description

Kontaktschalter im Einverguss, Aufbauhöhe 27,4 mm
One compound contact switch, thickness 27.4 mm

Abmessungen | Dimensions

B 100 mm x T 110,5 mm

Auf Anfrage! | On request!

Gewicht | Weight

0,238 kg

Auf Anfrage! | On request!

SENTIR[®]
edge

SENTIR[®]
bumper

SENTIR[®]
mat

STEPTU

LISENS[®]
grid

ELMON[®]
relay

ELMON[®]
inductive

ELMON[®]
wicom

DRICO[®]

ASO Lichtgitter ASO Light Curtains

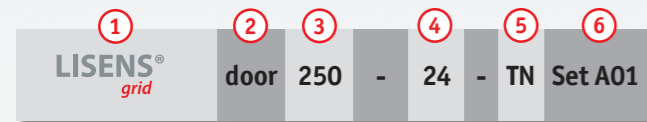

- 1** *Bezeichnung | Description*
ASO Lichtgitter
ASO Light curtains
- 2** *Anwendungsbereich | Field of Application*
Tore | door
- 3** *Schutzfeldhöhe in cm | Protective Height in cm*
39, 75, 174, 213, 215, 246, 250
- 4** *Anzahl Strahlen | Number of Beams*
10, 18, 20, 22, 24, 38, 50, 58
- 5** *Raster | Grid*
TN : progressiv | progressive
40 : 40 mm (auf Anfrage | on Request)
45 : 45 mm
75 : 75 mm (auf Anfrage | on Request)
- 6** *Laufende Set-Nummer | Running Set Number*
Set A01, Set A02...

LISENS[®]
grid



Typ | Type
Artikel Nr. | Article No.

LISENS grid door
250-24TN Set A01
2301-0510

<i>Betriebsspannung</i> <i>Operating voltage</i>	10-30 V DC
<i>Schutzart</i> <i>Protection class</i>	IP67
<i>Betriebstemperatur</i> <i>Operating temperature</i>	-10 bis to 50 °C
<i>Gehäuse</i> <i>Casing</i>	Aluminium
<i>Max. Schutzfeldbreite</i> <i>Max. protective width</i>	5 / 10 m - umschaltbar selectable
<i>Ausgangssignale</i> <i>Output signals</i>	FSS , PNP, (NPN; auf Anfrage on Request)
<i>Schutzlevel</i> <i>Protection level</i>	Kat 2 PL „d“
<i>Anzahl Lichtstrahlen</i> <i>Number of beams</i>	24 (progressiv gem. EN 12453) (progressive acc. to EN 12453)
<i>Schutzfeldhöhe</i> <i>Protective height</i>	2.500 mm
<i>Bauhöhe</i> <i>Overall height</i>	ca. 2.620 mm

Zubehör | Accessories



Typ | Type
Artikel Nr. | Article No.

Koppelrelais
Coupling relay
2301-0610

<i>Anschluss</i> <i>Connection</i>	-
<i>Länge</i> <i>Length</i>	-
<i>Spannungsversorgung</i> <i>Electric supply</i>	NC+NO, 0-60 V AC/DC, max. 100 mA

ASO Lichtgitter ASO Light Curtains



LISENS grid door
213-22TN Set A01
2301-0550

LISENS grid door
174-20TN Set A01
2301-0560

LISENS grid door
075-1845 Set A01
2301-0520

LISENS grid door
039-1045 Set A01
2301-0570

<i>Betriebsspannung</i> <i>Operating voltage</i>				10-30 V DC
<i>Schutzart</i> <i>Protection class</i>				IP67
<i>Betriebstemperatur</i> <i>Operating temperature</i>				-10 bis to 50 °C
<i>Gehäuse</i> <i>Casing</i>				Aluminium
<i>Max. Schutzfeldbreite</i> <i>Max. protective width</i>				5 / 10 m - umschaltbar selectable
<i>Ausgangssignale</i> <i>Output signals</i>				FSS , PNP, (NPN; auf Anfrage on Request)
<i>Schutzlevel</i> <i>Protection level</i>				Kat 2 PL „d“
<i>Anzahl Lichtstrahlen</i> <i>Number of beams</i>	22 (progressiv gem. EN 12453) (progressive acc. to EN 12453)	20 (progressiv gem. EN 12453) (progressive acc. to EN 12453)	18	10
<i>Schutzfeldhöhe</i> <i>Protective height</i>	2.130 mm	1.740 mm	750 mm	390 mm
<i>Bauhöhe</i> <i>Overall height</i>	ca. 2.230 mm	ca. 1.840 mm	ca. 845 mm	ca. 485 mm



<i>Steuerungsleitung</i> <i>Control cable</i>	<i>Steuerungsleitung</i> <i>Control cable</i>	<i>Sync.-Leitung</i> <i>Sync cable</i>	<i>Sync.-Leitung</i> <i>Sync cable</i>
1811-0214	1811-0224	1812-0124	1812-0134
M8-Schnapp-Kupplung 6-polig M8-snap female plug 6 pole		M8-Schnapp-Kupplung und M8-Schnapp-Stecker, 4-polig M8-snap female/male plug 4 pole	
2,5 m	5,0 m	10,0 m	15,0 m
-	-	-	-

HINWEIS: Nicht alle erhältlichen Produktvarianten sind in diesem Produktkatalog aufgelistet – fragen Sie uns!
PLEASE NOTE: Not all available product variants are listed in this product catalogue – please contact us for more information!

Weitere Varianten auf Anfrage | Further variants on request

ASO Safety Radar System

ASO Safety Radar System

VORSCHAU | PREVIEW



ASO SAFETY Radar System

LISENS[®] Scan

works where optical sensors stop

ASO Safety Radar System

ASO Safety Radar System

Hauptmerkmale | Features:*

- Safety Kat.2 PL d | Safety Kat.2 PL d
- WIFI-Konfiguration | WIFI Configuration
- Webserver User Interface | Webserver User Interface
- RGB-Status-LED | RGB Status LED
- 60 GHz, 4 GHz Bandbreite | 60 GHz, 4 GHz Bandwidth
- 2 Warnzonen | 2 Warning Zones
- 8k2 | FSS | potentialfreie Relais | SSR | 8k2 | FSS | Potential Free Relays | SSR
- Virtuelle Schleifendetektoren | Virtual Loop Detector
- bis zu 6 Sensoren | up to 6 Sensors
- Objektklassifizierung und Verfolgung | Object Classification and Tracking

Widerstandsfähig gegen Umwelteinflüsse | Resistant to enviromental influences:

- Schnee | Snow
- Regen | Rain
- Nebel | Fog

Erfassungsbereich | Detection Zone:

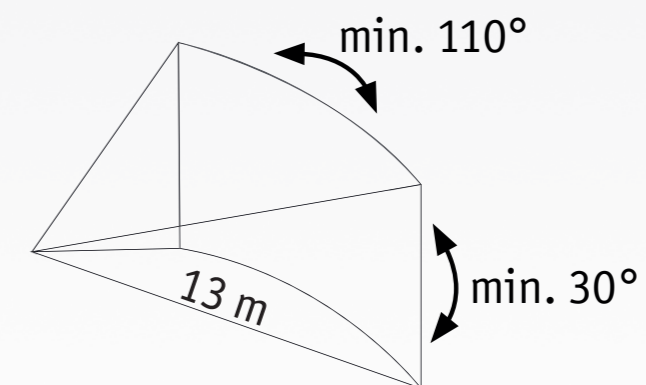

Anwendungsbereiche | Applications:

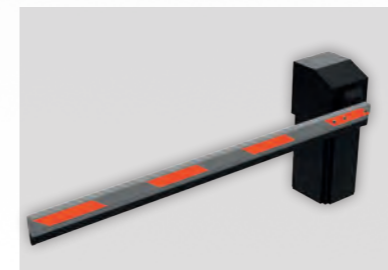

* technische Änderungen vorbehalten | technical changes reserved

ASO Sicherheitsschaltgeräte

ASO Safety Relays

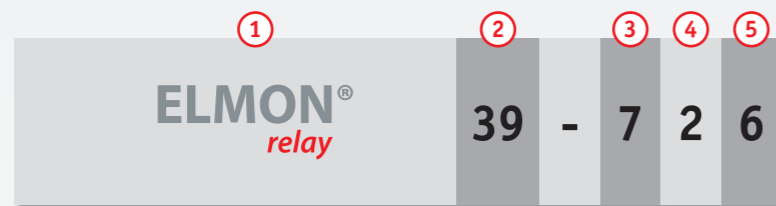

1 Bezeichnung | Description

ASO Sicherheitsschaltgeräte
ASO Safety relays

2 Name | Name

31, 32, 34, 35, 39, 41, 42

3 Betriebsspannung | Operating Voltage

1 : 230 V AC
2 : 24 V AC/DC
3 : 24 V AC/CDC + 230 V AC
4 : 12-24 V DC
6 : 24 V AC/DC + 85-265 V AC
7 : 24 V DC
8 : 24 V AC/DC + 120 V AC
9 : Sonderspannungen | Special voltages

4 Gehäusetyp | Casing Versions

0 : ohne Gehäuse | Without case
1 : Klarsichtdeckel | Clear plastic cover case
2 : 35 mm Normschiene | 35 mm DIN-rail
3 : Schnappschiennenmontage | DIN-rail mounting
4 : 11-poliger Stecksockel | 11-pin slot
5 : Steckkarte | Plug-in card
6 : Aufputzgehäuse | Surface-mounted case
9 : Kundengehäuse | Customer's own case

5 Art der Ausgänge | Types of Output

1 : mechanisches Relais Kat. 2 | Mechanical relay Cat. 2
2 : mechanisches, zwangsgeführtes Relais Kat. 3 | Mechanical forced relay Cat. 3
3 : elektronisches Relais Kat. 2 | Electronical relay Cat. 2
4 : Widerstandsausgang Kat. 3 | Resistance output Cat. 3
5 : Transistorausgang Kat. 2 | Transistor output Cat. 2
6 : Transistorausgang Kat. 3 | Transistor output Cat. 3
7 : Puls-Ausgang | Pulse output

ASO Sicherheitsschaltgeräte

ASO Safety Relays

ELMON[®]
relay



ELMON relay 41-322
1114-0030



ELMON relay 41-822
1114-0040



ELMON relay 42-622
1120-0010

Typ | Type

Artikel Nr. | Article No.

Sicherheitskategorie und Performance level Safety category and Performance level	Kat. 3 / PL „e“ *	Kat. 3 / PL „e“ *	Kat. 3 / PL „e“ *
Spannungsversorgung Electric supply	230 V, 24 V AC/DC ± 10%	120 V, 24 V AC/DC ± 10%	85 ... 265 V AC (50/60 Hz) 24 V AC / DC (± 10%)
Reaktionszeit Reaction time	< 12 ms	< 12 ms	< 11 ms
Eingang Input	1x Signalgeber 1x Sensing device 8,2 kOhm	1x Signalgeber 1x Sensing device 8,2 kOhm	2x Signalgeber 8,2 kOhm 2x Sensing device 8.2 kOhm
Ausgang Output	1x zwangsgeführter redundanter Relaiskontakt 1x forcibly actuated relay contact	1x zwangsgeführter redundanter Relaiskontakt 1x forcibly actuated relay contact	2x zwangsgeführte redundante Relaiskontakte 2x forcibly actuated redundant relay contact
Zusatzfunktion Additional function	Hilfskontakt, manueller Reset auxiliary contact, manual reset	Hilfskontakt, manueller Reset auxiliary contact, manual reset	2x Hilfskontakte (Meldereleais), manueller Reset 2x auxiliary contact (signal relay), manual reset
Gehäuse Case	22,5 mm Aufbaugeschäule für 35 mm DIN-Schiene 22,5 mm case for mounting on 35 mm DIN-rail	22,5 mm Aufbaugeschäule für 35 mm DIN-Schiene 22,5 mm case for mounting on 35 mm DIN-rail	Aufbaugeschäule für 35 mm DIN-Schiene Case for mounting on 35 mm DIN-rail
Abmessungen BxHxT Dimensions WxHxD	22,5 mm x 114 mm x 99 mm	22,5 mm x 114 mm x 99 mm	45 mm x 114 mm x 99 mm

Das Lieferprogramm der ELMON relay Systemkomponenten umfasst weitere Varianten der Auswertelektroniken (Bauform, Betriebsspannung etc.), die einzeln angefragt werden können.

The range of ELMON relay system components includes further variations of control units/designs, operating voltages etc., which can be inquired separately.

* Nach EN ISO 13849-1:2008 | According to EN ISO 13849-1:2008

In Verbindung mit einem Signalgeber muss das Performance Level des Gesamtsystems nach EN ISO 13849 ermittelt werden.
In combination with a sensing device the Performance Level of the overall system has to be evaluated according to EN ISO 13849.

HINWEIS: Nicht alle erhältlichen Produktvarianten sind in diesem Produktkatalog aufgelistet – fragen Sie uns!

PLEASE NOTE: Not all available product variants are listed in this product catalogue – please contact us for more information!

SENTIR[®]
edgeSENTIR[®]
bumperSENTIR[®]
mat

STEPTU

LISENS[®]
gridELMON[®]
relayELMON[®]
inductiveELMON[®]
wicomDRICO[®]

59

ASO Sicherheitsschaltgeräte

ASO Safety Relays

ELMON[®]
relay



ELMON relay 39-726
1119-0010



ELMON relay 32-242
1109-0080



ELMON relay 35-32
203 302



ELMON relay 41-312
1114-0060



ELMON relay 32-312
1109-0030



ELMON relay 31-31
203 122



ELMON relay 34-32
203 301

Typ | Type
Artikel Nr. | Article No.

Sicherheitskategorie und Performance Level Safety category and Performance Level	Kat. 3 / PL „e“ *	Kat. 3 / PL „e“ *	Kat. 2 / PL „d“ *
Spannungsversorgung Electric supply	24 V DC ± 10%	24 V AC/DC ± 10%	230 V, 24 V AC/DC ± 10%
Reaktionszeit Reaction time	< 12 ms	< 12 ms	< 5 ms
Eingang Input	2x Signalgeber 2x Sensing device 8,2 kOhm	2x Signalgeber 2x Sensing device 8,2 kOhm	2x Signalgeber 2x Sensing device 8,2 kOhm
Ausgang Output	2x Halbleiterausgang 2x semiconductor output	2x zwangsgeführte redundante Relaiskontakte 2x forcibly actuated relay contact	2x Relaiskontakt 2x Relay contact
Zusatzfunktion Additional function	2x Hilfskontakte, manueller Reset Eingang wahlweise einstellbar, separat oder gemeinsam auf einen Ausgang wirkend 2x auxiliary contacts, manual reset Input selectable, separately or jointly acting on one output	-	Testsignaleingang, manueller Reset Test signal input, manual reset
Gehäuse Case	22,5 mm Aufbaugeschütz für 35 mm DIN-Schiene 22,5 mm case for mounting on 35 mm DIN-rail	Stecksockelgehäuse für 35 mm DIN-Schiene Dual in line plug case for mounting on 35 mm DIN-rail	22,5 mm Aufbaugeschütz für 35 mm DIN-Schiene 22,5 mm case for mounting on 35 mm DIN-rail
Abmessungen BxHxT Dimensions WxHxD	22,5 mm x 114 mm x 99 mm	38 mm x 82 mm x 100 mm	22,5 mm x 114 mm x 99 mm

Das Lieferprogramm der ELMON relay Systemkomponenten umfasst weitere Varianten der Auswertelektroniken (Bauform, Betriebsspannung etc.), die einzeln angefragt werden können.
The range of ELMON relay system components includes further variations of control units/designs, operating voltages etc., which can be inquired separately.

* Nach EN ISO 13849-1:2008 | According to EN ISO 13849-1:2008

In Verbindung mit einem Signalgeber muss das Performance Level des Gesamtsystems nach EN ISO 13849 ermittelt werden.
In combination with a sensing device the Performance Level of the overall system has to be evaluated according to EN ISO 13849.

Kat. 3 / PL „e“ *	Kat. 3 / PL „e“ *	Kat. 2 / PL „d“ *	Kat. 2 / PL „d“ *
230 V, 24 V AC/DC ± 10%	230 V, 24 V AC/DC ± 10%	230 V, 12-24 V AC/DC + 10%	230 V, 24 V AC/DC ± 10%
< 12 ms	< 12 ms	< 5 ms	< 5 ms
1x Signalgeber 1x Sensing device 8,2 kOhm	2 x Signalgeber 2 x Sensing device 8,2 kOhm	1 x Signalgeber 1 x Sensing device 8,2 kOhm	2x Signalgeber 2x Sensing device 8,2 kOhm
1x zwangsgeführter redundanter Relaiskontakt 1x forcibly actuated relay contact	2x zwangsgeführte redundante Relaiskontakte 2 x forcibly actuated relay contact	1 x Relaiskontakt 1 x Relay contact	1x Relaiskontakt 1x Relay contact
Hilfskontakt, manueller Reset Auxiliary contact, manual reset	-	Testsignaleingang Test signal output	Hilfskontakt, Testsignaleingang, manueller Reset Auxiliary contact, test signal input, manual reset
Klarsichtdeckelgehäuse Wall mounting with clear plastic cover case	Klarsichtdeckelgehäuse Wall mounting with clear plastic cover case	Klarsichtdeckelgehäuse Wall mounting with clear plastic cover case	22,5 mm Aufbaugeschütz für 35 mm DIN-Schiene 22,5 mm case for mounting on 35 mm DIN-rail
120 mm x 102 mm x 55 mm	120 mm x 102 mm x 55 mm	120 mm x 100 mm x 57 mm	22,5 mm x 114 mm x 99 mm

SENTIR[®]
edge

SENTIR[®]
bumper

SENTIR[®]
mat

STEPTU

LISENS[®]
grid

ELMON[®]
relay

ELMON[®]
inductive

ELMON[®]
wicom

DRICO[®]

ASO Sicherheitsschaltgeräte ASO Safety Relays

ELMON[®]
relay



Typ | Type
Artikel Nr. | Article No.

ELMON relay 01-27
203 009

Sicherheitskategorie
und Performance Level
Safety category and
Performance Level

-

Spannungsversorgung
Electric supply

24 V AC/DC ± 10%

Reaktionszeit
Reaction time

< 5 ms

Eingang | Input

1 x Signalgeber
1 x Sensing device
8,2 kOhm

Ausgang | Output

1 x Relaiskontakt
1 x Relay contact

Zusatzfunktion
Additional function

-

Gehäuse | Case

Polyurethan, schwarz für 35
mm DIN-Schiene
Polyurethane, black for
mounting on 35 mm DIN-rail

Abmessungen BxHxT
Dimensions WxHxD

20 mm x 64 mm x 49 mm

Das Lieferprogramm der ELMON relay Systemkomponenten umfasst weitere Varianten der Auswertelektroniken (Bauform, Betriebsspannung etc.), die einzeln angefragt werden können.
The range of ELMON relay system components includes further variations of control units/designs, operating voltages etc., which can be inquired separately.

* Nach EN ISO 13849-1:2008 | According to EN ISO 13849-1:2008

In Verbindung mit einem Signalgeber muss das Performance Level des Gesamtsystems nach EN ISO 13849 ermittelt werden.

In combination with a sensing device the Performance Level of the overall system has to be evaluated according to EN ISO 13849.

ASO Induktive Signalübertragungssysteme ASO Inductive Signal Transmission Systems

ELMON[®]
inductive

Zwei zusätzliche Adern zum Anschluss einer Kontaktleiste gegenüber dem mitfahrenden Spulenkern wurden integriert.
Pair of cable cores for connecting a contact edge opposite to the travelling coil core.

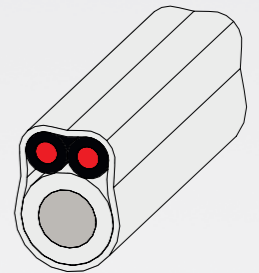

Vorkonfektioniert für Torseite mit Spulenkern
Pre-assembled for travelling coil core

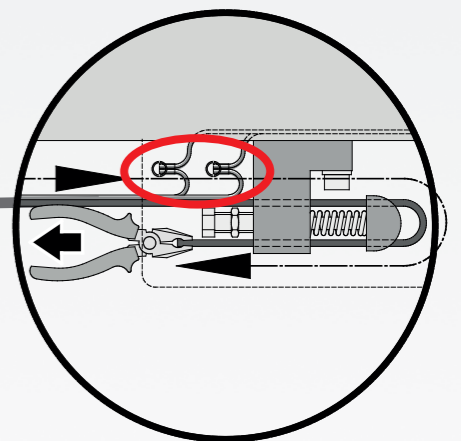
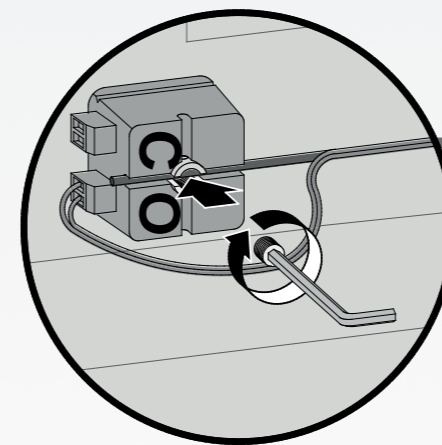

Torseite mit Spanneinheit
Clamping unit

Anschluss der Seilssysteme im Vergleich | Connection of Cable System in Comparison

Konventionell | Conventionally:
Kabelverbindung zum mitfahrenden Spulenkern erforderlich
Cable along the gate's entire length needed

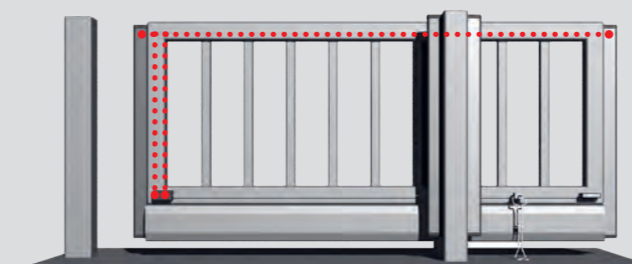

ASO Seilsystem | ASO Cable System:
Kontaktleisten können auf der jeweiligen Torseite
angeschlossen werden.
Contact edges can be connected to either side of the gate.

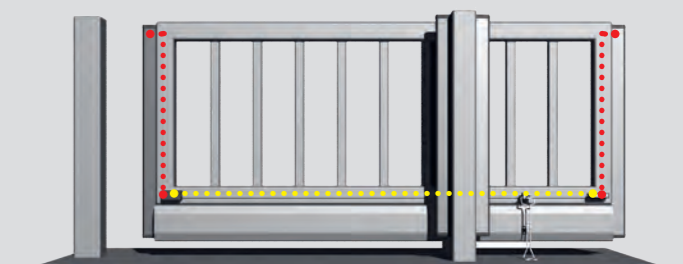
SENTIR[®]
edgeSENTIR[®]
bumperSENTIR[®]
mat

STEPTU

LISENS[®]
gridELMON[®]
relayELMON[®]
inductiveELMON[®]
wicomDRICO[®]

63

ASO Induktive Signalübertragungssysteme

ASO Inductive Signal Transmission Systems

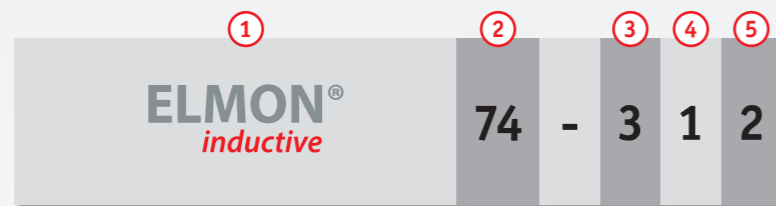

1 Bezeichnung | Description

ASO Induktives Signalübertragungssystem
ASO Inductive signal transmission system

2 Name | Name

70, 71, 74, 77

3 Betriebsspannung | Operating Voltage

1 : 230 V AC
2 : 24 V AC/DC
3 : 24 V AC/CDC + 230 V AC
4 : 12-24 V DC
6 : 24 V AC/DC + 85-265 V AC
7 : 24 V DC
8 : 24 V AC/DC + 120 V AC
9 : Sonderspannungen | Special voltages

4 Gehäusetyyp | Casing Versions

0 : ohne Gehäuse | Without case
1 : Klarsichtdeckel | Clear plastic cover case
2 : 35 mm Normschiene | 35 mm DIN-rail
3 : Schnappschiene | DIN-rail mounting
4 : 11-poliger Stecksockel | 11-pin slot
5 : Steckkarte | Plug-in card
6 : Aufputzgehäuse | Surface-mounted case
9 : Kundengehäuse | Customer's own case

5 Art der Ausgänge | Types of Output

1 : mechanisches Relais Kat. 2 | Mechanical relay Cat. 2
2 : mechanisches, zwangsgeführtes Relais Kat. 3 | Mechanical forced relay Cat. 3
3 : elektronisches Relais Kat. 2 | Electronical relay Cat. 2
4 : Widerstandsausgang Kat. 3 | Resistance output Cat. 3
5 : Transistorausgang Kat. 2 | Transistor output Cat. 2
6 : Transistorausgang Kat. 3 | Transistor output Cat. 3
7 : Puls-Ausgang | Pulse output

ASO Induktive Signalübertragungssysteme

ASO Inductive Signal Transmission Systems

ELMON®
inductive

Typ | Type
Artikel Nr. | Article No.

Sicherheitskategorie / Performance Level
Safety category / Performance Level

Spannung | Voltage



ELMON inductive 77 R Set S
1320-0910



ELMON inductive 74-312 Set S
1206-0010

Kat. 2 / PL "d" *

Kat. 3 / PL "e" *

24 V AC/DC ± 10%

24 V AC/DC ± 10%
230 V AC



ELMON inductive 71-242 Set S
1204-0010

Typ | Type
Artikel Nr. | Article No.

Sicherheitskategorie / Performance Level
Safety category / Performance Level

Spannung | Voltage

Kat. 3 / PL "e" *

24 V AC/DC ± 10%

Das Lieferprogramm der ELMON *inductive* Systemkomponenten umfasst weitere Varianten der Auswertelektroniken (Bauform, Betriebsspannung etc.) und Spulkerne, die einzeln angefragt werden können.
The range of ELMON *inductive* system components includes further variations of control units / designs, operating voltages etc. and coil cores, which can be inquired separately.

* Nach EN ISO 13849-1:2008 | According to EN ISO 13849-1:2008

In Verbindung mit einem Signalgeber muss das Performance Level des Gesamtsystems nach EN ISO 13849 ermittelt werden.
In combination with a sensing device the Performance Level of the overall system has to be evaluated according to EN ISO 13849.

SENTIR®
edgeSENTIR®
bumperSENTIR®
mat

STEPTU

LISENS®
gridELMON®
relayELMON®
inductiveELMON®
wicom

DRICO®

ASO Induktive Signalübertragungssysteme

ASO Inductive Signal Transmission Systems

Einzelkomponenten

Single Components



ELMON inductive 70-755
1203-0020

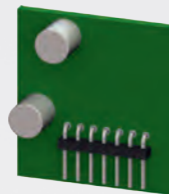

ELMON inductive 70-757
1402-0740



ELMON inductive 74-332
1206-0070

Typ | Type
Artikel Nr. | Article No.

Sicherheitskategorie / Performance Level Safety category / Performance Level	Kat. 2 / PL "d" *	Kat. 2 / PL "d" *	Kat. 3 / PL „e“ *
Spannung Voltage	24 V DC	24 V DC	24 V AC/DC 230 V AC ± 10%
Gehäuse Case	Kein Gehäuse Without case	Kein Gehäuse Without case	Kein Gehäuse Without case
Ausstattung Equipment	-	-	-



ELMON inductive 71-242
1204-0100



ELMON inductive 74-312
1206-0060

Typ | Type
Artikel Nr. | Article No.

Sicherheitskategorie / Performance Level Safety category / Performance Level	Kat. 3 / PL "e" *	Kat. 3 / PL "e" *
Spannung Voltage	24 V AC/DC ± 10%	24 V AC/DC 230 V AC ± 10%
Gehäuse Case	Stecksockelgehäuse für 35 mm DIN-Schiene Dual in line plug for mounting on 35 mm DIN-rail	Klarsichtdeckelgehäuse Wall mounting with clear plastic cover case
Ausstattung Equipment	-	-



ELMON inductive 77 R
1320-0880

Typ | Type
Artikel Nr. | Article No.

Sicherheitskategorie / Performance Level Safety category / Performance Level	Kat. 2 / PL "d" *
Spannung Voltage	24 V AC/DC ± 10%
Ausgänge Outputs	Halbleiterrelais-Ausgang Solid state relays output
Gehäuse Case	Schwarzes Polyurethanegehäuse für DIN-Schiene oder Schraubmontage Black polyurethane case for DIN-rail or screw assembly
Abmessungen BxHxT Dimensions WxHxD	64 mm x 35 mm x 97 mm

Das Lieferprogramm der ELMON *inductive* Systemkomponenten umfasst weitere Varianten der Auswertelektroniken (Bauform, Betriebsspannung etc.) und Spulenkern, die einzeln angefragt werden können.
The range of ELMON *inductive* system components includes further variations of control units / designs, operating voltages etc. and coil cores, which can be inquired separately.

* Nach EN ISO 13849-1:2008 | According to EN ISO 13849-1:2008

In Verbindung mit einem Signalgeber muss das Performance Level des Gesamtsystems nach EN ISO 13849 ermittelt werden.
In combination with a sensing device the Performance Level of the overall system has to be evaluated according to EN ISO 13849.

SENTIR[®]
edgeSENTIR[®]
bumperSENTIR[®]
mat

STEPTU

LISENS[®]
gridELMON[®]
relayELMON[®]
inductiveELMON[®]
wicomDRICO[®]

ASO Induktive Signalübertragungssysteme ASO Inductive Signal Transmission Systems

Zubehör | Accessories

Typ | Type
Artikel Nr. | Article No.



SPK 54 S
1317-0010

Spulenkern mitfahrend am Tor für Außenmontage am Torprofil (Schraubmontage)
Coil core travelling on the gate for external mounting (screw-type mounting)

Abmessungen BxHxT
Dimensions WxHxD
43 mm x 36 mm x 48 mm



SPK 54 M
1317-0020

Spulenkern mitfahrend am Tor für Außenmontage am Torprofil (M8-Anschluss)
Coil core travelling on the gate for external mounting (M8-connection)

Abmessungen BxHxT
Dimensions WxHxD
43 mm x 36 mm x 48 mm



SPK 55
1319-0010

Spulenkern feststehend am Tor für Außenmontage am Torprofil
Coil core stationary on the gate for external mounting

Abmessungen BxHxT
Dimensions WxHxD
39 mm x 27 mm x 40 mm



ISB A4
1209-0020

Spanneinheit, Befestigungswinkel, 20 m Stahlseil und Zubehör für Außenmontage
Clamping unit, Mounting brackets, 20 m steel rope and accessories for external mounting

Abmessungen BxHxT
Dimensions WxHxD
-

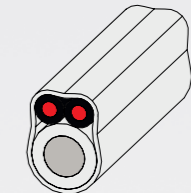

Stahlseil
Steel cable
1209-0170

Stahlseil mit zwei zusätzlichen Adern, 20 m
Steel cable with additional pair of cable cores, 20 m

Abmessungen BxHxT
Dimensions WxHxD
-



ISB I1
206 185

Kpl. Set mit Spulenkernen, Befestigungswinkeln, 20 m Stahlseil und Zubehör für innenliegende Montage in Laufrollenprofilen von 130 mm bis 190 mm
Complete set with coil cores, mounting brackets, 20 m steel rope and accessories for internal mounting in door roller profiles from 130 mm up to 190 mm

Abmessungen BxHxT
Dimensions WxHxD
-



SPK 51.2
206 124

Spulenkern feststehend am Tor für innenliegende Montage
Coil core travelling on the gate for internal installation

Abmessungen BxHxT
Dimensions WxHxD
67 mm x 21 mm x 21 mm



SPK 52.2
206 125

Spulenkern mitfahrend am Tor für innenliegende Montage
Coil core travelling on the gate for internal installation

Abmessungen BxHxT
Dimensions WxHxD
50 mm x 21 mm x 21 mm



SPE 3
205 147

Anschlusselektronik für SPK 52.2
Connection electronic for SPK 52.2

Abmessungen BxHxT
Dimensions WxHxD
50 mm x 50 mm x 35 mm

Typ | Type

Beschreibung | Specification

Abmessungen BxHxT
Dimensions WxHxD

SENTIR[®]
edge

SENTIR[®]
bumper

SENTIR[®]
mat

STEPTU

LISENS[®]
grid

ELMON[®]
relay

ELMON[®]
inductive

ELMON[®]
wicom

DRICO[®]

ASO Funkübertragungssysteme ASO Wireless Transmission Systems



- 1 Bezeichnung | Description**
ASO Drahtloses Signalübertragungssystem
ASO Wireless signal transmission system
- 2 Name | Name**
81,85
- 3 Betriebsspannung | Operating Voltage**
1 : 230 V AC
2 : 24 V AC/DC
3 : 24 V AC/CDC + 230 V AC
4 : 12-24 V DC
6 : 24 V AC/DC + 85-265 V AC
7 : 24 V DC
8 : 24 V AC/DC + 120 V AC
9 : Sonderspannungen | Special voltages

- 4 Gehäusetyp | Casing Versions**
0 : ohne Gehäuse | Without case
1 : Klarsichtdeckel | Clear plastic cover case
2 : 35 mm Normschiene | 35 mm DIN-rail
3 : Schnappschiene | DIN-rail mounting
4 : 11-poliger Stecksockel | 11-pin slot
5 : Steckkarte | Plug-in card
6 : Aufputzgehäuse | Surface-mounted case
9 : Kundengehäuse | Customer's own case
- 5 Art der Ausgänge | Types of Output**
1 : mechanisches Relais Kat. 2 | Mechanical relay Cat. 2
2 : mechanisches, zwangsgeführtes Relais Kat. 3 | Mechanical forced relay Cat. 3
3 : elektronisches Relais Kat. 2 | Electronical relay Cat. 2
4 : Widerstandsausgang Kat. 3 | Resistance output Cat. 3
5 : Transistorausgang Kat. 2 | Transistor output Cat. 2
6 : Transistorausgang Kat. 3 | Transistor output Cat. 3
7 : Puls-Ausgang | Pulse output

ASO Funkübertragungssystem ASO Wireless Transmission System

ELMON[®]
wicom



Typ Type Artikel Nr. Article No.	ELMON wicom 81-463 Set 1 1212-0010	ELMON wicom 81-463 Set 2 1212-0020	ELMON wicom 85-463 Set 1 1212-0050
Anwendung Application	z.B. Schiebetor e.g. Sliding door	z.B. Schiebetor e.g. Sliding door	z.B. Überkopftor e.g. Overhead door
Ausstattung Equipment	1x Sender Transmitter 1x Empfänger Receiver	2x Sender Transmitter 1x Empfänger Receiver	1x Sender Transmitter 1x Empfänger Receiver
Eingang Input	8k2	8k2	8k2, OSE, Schlupftürschalter, Schlaffseilschalter Door-in-door switch, Slack cable switch
Ausgänge Output	8k2, NCC	8k2, NCC	Sicherheitskontaktleiste Safety edge: 8k2, OSE, NCC Stoppkreis Stop loop: 5kΩ, NCC
Betriebsspannung Operation voltage	12-24 V DC		
Sicherheitskategorie und Performance Level Safety category and performance level	Kat. 2 / PL „c“		
Gehäuse Case	Aufputzgehäuse Surface-mounted housing		
Abmessungen BxHxD Dimensions WxHxD	130 x 94 x 60 mm		

In Verbindung mit einem Signalgeber muss das Performance Level des Gesamtsystems nach EN ISO 13849 ermittelt werden.
In combination with a sensing device the Performance Level of the overall system has to be evaluated according to EN ISO 13849.

ASO Funkübertragungssysteme ASO Wireless Transmission Systems

Zubehör | Accessories



ELMON wicom 81-463 T
1212-0030



ELMON wicom 81-463 R
1212-0040



ELMON wicom 85-463 T
1212-0060

Typ | Type
Artikel Nr. | Article No.

Beschreibung Specification	Sender Transmitter	Empfänger Receiver	Sender Transmitter
-------------------------------	-----------------------	-----------------------	-----------------------

Zubehör | Accessories



ELMON wicom 85-463 R
1212-0070



Batterie | Battery
1212-0100

Typ | Type
Artikel Nr. | Article No.

Beschreibung Specification	Empfänger Receiver	Ersatzbatterie für ELMON wicom Spare battery for ELMON wicom
-------------------------------	-----------------------	---

ASO-Torsteuerungen ASO-Drive Controls



1 Anwendung | Application
Slife = Schiebetor / sliding gate

2 Leistungsgröße der Steuerung | Output Power Type and Rating
100G= 4,0 kW AC Wendeschutzausführung / Reversing Contactors
750FU= 4 A / AC 3 phasig / 230 V Frequenzumrichter Ausführung / Variable Speed Drive
2400FU= 10 A / AC 3 phasig / 230 V Frequenzumrichter Ausführung / Variable Speed Drive

3 Ausstattung | Scope
A0101 = Standardausführung 4 A / Standard Version
A0102 = Standardausführung 10 A / Standard Version

ASO Torsteuerungen ASO Drive Controls

DRICO®

Typ | Type
Artikel Nr. | Article No.



NEU | NEW

DRICO slife 750 FU A0101
1414-0530



NEU | NEW

DRICO slife 2400 FU A0102
1414-0540



DRICO slife 100 G
1401-0220

Standardausstattung | General Features

230 Volt +/- 10%; 1-phasig; 50Hz zum Betrieb von Wechselstrommotoren; Gehäuseschutzart IP 54; Temperaturbereich -25°C bis +55°C; 2-farbig beleuchtete Hintergrund-LCD-Anzeige; vorbereitet für Funkempfänger-Steckmodul; mit ELMON inductive-Auswertung und umfangreichen Anschlussmöglichkeiten; optional Master/Slave-Betrieb über Safety-Bus möglich

230 volts +/- 10%; 1-phase; 50Hz for operating AC motors; enclosure protection class IP 54; operating temperature -25°C to +55°C; 2-color illuminated backlight LCD display; prepared for radio receiver module; with integrated ELMON inductive evaluation and numerous connection opportunities; optional master/slave mode via safety bus possible

230 Volt 1-phasig 50 Hz, zum Betrieb von Wechselstrommotoren, Gehäuseschutzart IP54, Temperaturbereich -15° bis +55°C, Anzeige über LC-Display, vorbereitet für Funkempfänger-Steckmodul, mit ELMON inductive-Auswertung und umfangreichen Anschlussmöglichkeiten

Supply voltage 230 volt 1-phase 50 Hz, for connection to AC motors, enclosure protection class IP54, operating temperature -15° to +55°C, with LC-display, prepared for radio receiver module, with integrated ELMON inductive evaluation and numerous connection opportunities

Technische Daten | Technical data

Motorausgangsstrom Output power	4 A / AC 3 phase / 230 V	10 A / AC 3 phase / 230 V
Ausgangsfrequenz Output frequency	5-200 Hz	
Betriebsarten Operating modes	Totmann, Automatik dead man, automatic	
Anschlüsse für Connections for	Mechanische Endschalter, Lichtschränke, 8k2 Schaltleisten, Befehlsgeber AUF/STOP/ZU, Blinklampe, Service Modul, 24 Volt AUX-Versorgung, Bremse, Chopper, Drehgebermodul Mechanical limit switches, light barrier, 8k2 safety edges, control buttons OPEN/ STOP/ CLOSE, fl ash light, service module, 24 Volt AUX supply, Brake, Chopper, Encoder	
Eingänge Inputs	11 frei programmierbare Eingänge 11 free programmable Inputs	
Gehäusegröße ohne Kabelverschraubung Housing size without cable gland	270 x 170 x 120 mm	
Gehäusefarbe Housing color	Graphit-Grau (RAL 7024) mit Scharnierverschlüssen und klarem Deckel graphite grey (RAL 7024) with hinge locks and clear lid	
Brems-Chopper Chopper Relay	mit Relais-Sockel für Brems-Chopper (optionales Zubehör) with relay socket for chopper relay (optional accessories)	

Spezifische Ausstattungen | Specific equipment

Geregelte Fahrgeschwindigkeit Controlled driving speed	•	•
Sanft Start/Stop Soft start/stop	•	•
Relais mit Schliesserkontakten Relay with normally open contacts	2	2
Relais mit Wechslerkontakten Relay with changeover contacts	1	1
Anschluss von 8k2 Leisten Connection of 8k2 edges	•	•
Mit integrierter Echtzeituhr With integrated real-time clock	•	•
Mit integriertem Kalender With integrated calendar	•	•
Teil-AUF / AUF/ZU- Impuls Funktion Partail-OPEN / OPEN/CLOSE- Impulse function	•	•
AUF/ZU- Ampel OPEN/CLOSE- traffic light	•	•
AUX- Versorgung 24 Volt AUX- Supply 24 Volt	1500 mA	1500 mA

Motorausgangsstrom Output power	10 A / 1-phase / 230 V 10 A / 3-phase / 400 V
Ausgangsfrequenz Output frequency	50 Hz
Betriebsarten Operating modes	Totmann, Automatik dead man, automatic
Anschlüsse für Connections for	Mechanische Endschalter, Lichtschränke, 8k2 Schaltleisten, Befehlsgeber AUF/STOP/ZU, Blinklampe, Serviceanzeige, 24 Volt AUX-Versorgung Mechanical limit switches, light barrier, 8k2 safety edges, control buttons OPEN/STOP/CLOSE, Flash light, service indicator, 24 Volt AUX supply
Eingänge Inputs	11 Eingänge (fest konfiguriert, 7 Eingänge + 4 Safety) 11 Inputs (fixed configured, 7 inputs + 4 safety)
Gehäusegröße ohne Kabelverschraubung Housing size without cable gland	160 x 240 x 100 mm
Gehäusefarbe Housing color	Lichtgrau (RAL 7035) Light grey (RAL 7035)
Brems-Chopper Chopper Relay	-
Geregelte Fahrgeschwindigkeit Controlled driving speed	-
Sanft Start/Stop Soft start/stop	-
Relais mit Schliesserkontakten Relay with normally open contacts	1
Relais mit Wechslerkontakten Relay with changeover contacts	-
Anschluss von 8k2 Leisten Connection of 8k2 edges	•
Mit integrierter Echtzeituhr With integrated real-time clock	-
Mit integriertem Kalender With integrated calendar	-
Teil-AUF / AUF/ZU- Impuls Funktion Partail-OPEN / OPEN/CLOSE- Impulse function	-
AUF/ZU- Ampel OPEN/CLOSE- traffic light	-
AUX- Versorgung 24 Volt AUX- Supply 24 Volt	250 mA

SENTIR®
edge

SENTIR®
bumper

SENTIR®
mat

STEPTU

LISENS®
grid

ELMON®
relay

ELMON®
inductive

ELMON®
wicom

DRICO®

ASO Torsteuerungen ASO Drive Controls

Zubehör | Accessories

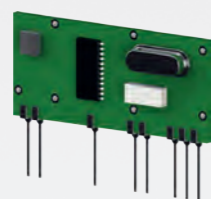

Funkempfänger | Radio receiver
1402-1620



Handsender | Hand transmitter
514 001



USB Interface
1402-0510



Absolutwertgeber | Absolute value encoder
1414-0211

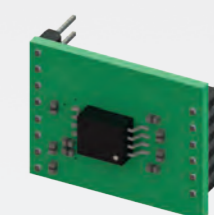

Inkrementalgeber | Incremental encoder
1414-0201

Typ | Type
Artikel Nr. | Article No.

Beschreibung Specification	868,35 MHz	1-kanalig 1-channel
------------------------------	------------	-----------------------

Passend für Fits	DRICO slife 750 FU A0101 DRICO slife 2400 FU A0102	Funkempfänger Radio receiver
--------------------	---	--------------------------------

Kommunikationsadapter zum Firmware-Update und Auslesen von Service-daten (PC erforderlich) Communication adapter for firmware updates and retrieving service data (personal computer needed)	Drehgebermodul zur Auswertung der zurückgelegten Torstrecke mit Hilfe einer Kodierscheibe Encoder module for evaluating the distance covered by the door with the aid of a coding disk	Drehgebermodul zur Auswertung der zurückgelegten Torstrecke mit Hilfe von Impulsen Encoder module for evaluating the door distance travelled with the aid of pulses
---	---	--

DRICO slife 750 FU A0101 DRICO slife 2400 FU A0102	DRICO slife 750 FU A0101 DRICO slife 2400 FU A0102	DRICO slife 750 FU A0101 DRICO slife 2400 FU A0102
---	---	---



Zeitschaltuhr ZU 3 | Timer ZU 3
550 103



EM Modul | EM module
302 038

Typ | Type
Artikel Nr. | Article No.

Beschreibung Specification		
------------------------------	--	--

Passend für Fits	DRICO slife 100	DRICO slife 100
--------------------	-----------------	-----------------



Brems-Chopper | Brake-Chopper
1415-0230



Erweiterungsplatine | Extension board
1414-0560

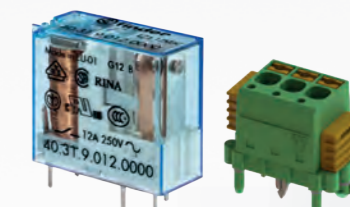

Bremsrelais-Set | Brake Relais-Set
1415-0210

Überwachung der Zwischenkreisspannung in einem Frequenzumrichter, dämpfen von Überspannungen im Brems- oder Reversiervorgang Monitoring the DC link voltage of a frequency inverter, reduces overvoltages in the braking or reversing process	optionale Erweiterung der Relaisanzahl optional expansion of the number of relays	zur Ansteuerung einer externen Motorbremse for controlling an external motor brake
--	--	---

DRICO slife 750 FU A0101 DRICO slife 2400 FU A0102	DRICO slife 750 FU A0101 DRICO slife 2400 FU A0102	DRICO slife 750 FU A0101 DRICO slife 2400 FU A0102
---	---	---

SENTIR[®]
edge

SENTIR[®]
bumper

SENTIR[®]
mat

STEPTU

LISENS[®]
grid

ELMON[®]
relay

ELMON[®]
inductive

ELMON[®]
wicom

DRICO[®]

Notizen

Notes

Two large rectangular areas with horizontal dotted lines for writing notes, one on page 78 and one on page 79.

SENTIR[®]
edge

SENTIR[®]
bumper

SENTIR[®]
mat

STEPTU

LISENS[®]
grid

ELMON[®]
relay

ELMON[®]
inductive

ELMON[®]
wicom

DRICO[®]

ASO GmbH - Lieferhinweise und AGB

ASO GmbH - General Delivery Information and Business Terms and Conditions

Hinweise zu Lieferung und Verpackung | Indication for Delivery and Packaging

Alle Waren sind verpackt für die Landbeförderung. Andere Transportverpackungen bitte separat anfragen.
All goods are packed for land transport. Please ask for special transport packing.

Für die Verpackung berechnen wir wie folgt | For packaging we charge as follows:

Netto-Warenwert bis | Net value of goods up to 500,- € pauschal | all in 5,- €
Netto-Warenwert über | Net value of goods over 500,- € Verpackungskosten frei | packaging free

Alle speziellen Verpackungen müssen kostenpflichtig gesondert bestellt werden.
All special packaging has to be ordered and payed separately.

Verkaufs- und Lieferbedingungen gültig ab 01.05.2002

Geltungsbereich

1. Diese Verkaufsbedingungen gelten gegenüber Unternehmern, juristischen Personen des öffentlichen Rechts und öffentlich-rechtlichen Sondervermögen. Unsere Lieferungen und Leistungen erfolgen ausschließlich aufgrund der nachstehenden Bedingungen. Geschäftsbedingungen des Partners, die von uns nicht ausdrücklich anerkannt werden, haben keine Gültigkeit.

Allgemeine Bestimmungen

2. Die Vertragspartner werden mündliche Vereinbarungen unverzüglich im einzelnen schriftlich bestätigen.
3. Angebote sind freibleibend. Bestellungen werden erst mit unserer Auftragsbestätigung verbindlich. Bei Erzeugnissen die auf Bestellung gesondert gefertigt werden, gilt der Vertrag nach unserer schriftlichen Bestätigung als abgeschlossen. Dieses gilt auch, wenn über die Ausführungen noch Klarstellungen erfolgen müssen, die Lieferzeit und Preis beeinflussen können.
4. Die in Prospekten und Katalogen enthaltenen Angaben und Abbildungen sind branchenübliche Näherungswerte, es sei denn, dass sie von uns ausdrücklich als verbindlich bezeichnet wurden.

Langfrist- und Abrufverträge, Preisanpassung

5. Unbefristete Verträge sind mit einer Frist von 6 Monaten kündbar.
6. Tritt bei Langfristverträgen (Verträge mit einer Laufzeit von mehr als 6 Monaten und unbefristete Verträge) eine wesentliche Änderung der Lohn-, Material- oder Energiekosten ein, so ist jeder Vertragspartner berechtigt, eine angemessene Anpassung des Preises unter Berücksichtigung dieser Faktoren zu verlangen.
7. Ist eine verbindliche Bestellmenge nicht vereinbart, so legen wir unserer Kalkulation die vom Partner für einen bestimmten Zeitraum erwartete, unverbindliche Bestellmenge (Zielmenge) zugrunde. Nimmt der Partner weniger als die Zielmenge ab, sind wir berechtigt, den Stückpreis angemessen zu erhöhen. Nimmt er mehr als die Zielmenge ab, senken wir den Stückpreis angemessen, soweit der Partner den Mehrbedarf mindestens 3 Monate vor der Lieferung angekündigt hat.
8. Bei Lieferverträgen auf Abruf sind uns, wenn nichts anderes vereinbart ist, verbindliche Mengen mindestens 2 Monate vor dem Liefertermin durch Abruf mitzuteilen. Mehrkosten, die durch einen verspäteten Abruf oder nachträgliche Änderungen des Abrufs hinsichtlich Zeit oder Menge durch unseren Partner verursacht sind, gehen zu seinen Lasten; dabei ist unsere Kalkulation maßgebend.

Vertraulichkeit

9. Jeder Vertragspartner wird alle Unterlagen (dazu zählen auch Muster, Modelle und Daten) und Kenntnisse, die er aus der Geschäftsverbindung erhält, nur für die gemeinsam verfolgten Zwecke verwenden und mit der gleichen Sorgfalt wie entsprechende eigene Unterlagen und Kenntnisse gegenüber Dritten geheim halten, wenn der andere Vertragspartner sie als vertraulich bezeichnet oder an ihrer Geheimhaltung ein offenkundiges Interesse hat. Diese Verpflichtung beginnt ab erstmaligem Erhalt der Unterlagen oder Kenntnisse und endet 36 Monate nach Ende der Geschäftsverbindung.
10. Die Verpflichtung gilt nicht für Unterlagen und Kenntnisse, die allgemein bekannt sind oder die bei Erhalt dem Vertragspartner bereits bekannt waren, ohne dass er zur Geheimhaltung verpflichtet war, oder die danach von einem zur Weitergabe berechtigten Dritten übermittelt werden oder die von dem empfangenden Vertragspartner ohne Verwertung geheimzuhaltender Unterlagen oder Kenntnisse des anderen Vertragspartners entwickelt werden.

Zeichnungen und Beschreibungen

11. Stellt ein Vertragspartner dem anderen Zeichnungen oder technische Unterlagen über die zu liefernde Ware oder ihre Herstellung zur Verfügung, bleiben diese Eigentum des vorlegenden Vertragspartners.

Muster und Fertigungsmittel

12. Die Herstellungskosten für Muster und Fertigungsmittel (Werkzeuge, Formen, Schablonen etc.) werden, sofern nichts anderes vereinbart ist, von der zu liefernden Ware gesondert in Rechnung gestellt. Dies gilt auch für Fertigungsmittel, die infolge von Verschleiß ersetzt werden müssen.
13. Die Kosten für die Instandhaltung und sachgemäße Aufbewahrung sowie das Risiko einer Beschädigung oder Zerstörung der Fertigungsmittel werden von uns getragen.
14. Setzt der Partner während der Anfertigungszeit der Muster oder Fertigungsmittel die Zusammenarbeit aus oder beendet er sie, gehen alle bis dahin entstandenen Herstellungskosten zu seinen Lasten.
15. Die Fertigungsmittel bleiben, auch wenn der Partner sie bezahlt hat, mindestens bis zur Abwicklung des Liefervertrages in unserem Besitz. Danach ist der Partner berechtigt, die Fertigungsmittel herauszuverlangen, wenn über den Zeitpunkt der Herausgabe eine einvernehmliche Regelung erzielt wurde und der Partner seinen vertraglichen Verpflichtungen in vollem Umfang nachgekommen ist.
16. Wir verwahren die Fertigungsmittel unentgeltlich drei Jahre nach der letzten Lieferung an unseren Partner. Danach fordern wir unseren Partner schriftlich auf, sich innerhalb von 6 Wochen zur weiteren Verwendung zu äußern. Unsere Pflicht zur Verwahrung endet, wenn innerhalb dieser 6 Wochen keine Äußerung erfolgt oder keine neue Bestellung aufgegeben wird.
17. Abnehmerbezogene Fertigungsmittel dürfen von uns nur mit vorheriger schriftlicher Zustimmung unseres Partners für Zulieferungen an Dritte verwendet werden.

Preise

18. Unsere Preise verstehen sich in Euro ausschließlich Umsatzsteuer, Verpackung, Fracht, Porto und Versicherung.

Zahlungsbedingungen

19. Alle Rechnungen sind innerhalb von 30 Tagen ab Rechnungsdatum zur Zahlung fällig.
20. Haben wir unstreitig teilweise fehlerhafte Ware geliefert, ist unser Partner dennoch verpflichtet, die Zahlung für den fehlerfreien Anteil zu leisten, es sei denn, dass die Teillieferung für ihn kein Interesse hat. Im übrigen kann der Partner nur mit rechtskräftig festgestellten oder unbestrittenen Gegenansprüchen aufrechnen.
21. Bei Zielüberschreitung sind wir berechtigt, Verzugszinsen in Höhe des Satzes in Rechnung zu stellen, den die Bank uns für Kontokorrentkredite berechnet, mindestens aber in Höhe von 8 Prozentpunkten über dem jeweiligen Basiszinssatz der Europäischen Zentralbank.
22. Bei Zahlungsverzug können wir nach schriftlicher Mitteilung an den Partner die Erfüllung unserer Verpflichtungen bis zum Erhalt der Zahlungen einstellen.
23. Wechsel und Schecks werden nur nach Vereinbarung sowie nur erfüllungshalber und unter der Voraussetzung ihrer Diskontierbarkeit angenommen. Diskontspesen werden vom Tage der Fälligkeit des Rechnungsbetrages an berechnet. Eine Gewähr für rechtzeitige Vorlage des Wechsels und Schecks und für Erhebung von Wechselprotest wird ausgeschlossen.
24. Wenn nach Vertragsschluss erkennbar wird, dass unser Zahlungsanspruch durch mangelnde Leistungsfähigkeit des Partners gefährdet wird, so können wir die Leistung verweigern und dem Partner eine angemessene Frist bestimmen, in welcher er Zug um Zug gegen Lieferung zu zahlen oder Sicherheit zu leisten hat. Bei Verweigerung des Partners oder erfolglosem Fristablauf sind wir berechtigt, vom Vertrag zurückzutreten und Schadenersatz zu verlangen.

Lieferung

25. Sofern nichts anderes vereinbart ist, liefern wir „ab Werk“. Maßgebend für die Einhaltung des Liefertermins oder der Lieferfrist ist die Meldung der Versand- bzw. Abholbereitschaft durch uns.
26. Die Lieferfrist beginnt mit der Absendung unserer Auftragsbestätigung und verlängert sich angemessen, wenn die Voraussetzungen von Ziff. 55 vorliegen.
27. Teillieferungen sind in zumutbarem Umfang zulässig. Sie werden gesondert in Rechnung gestellt.
28. Innerhalb einer Toleranz von 10 Prozent der Gesamtauftragsmenge sind fertigungsbedingte Mehr- oder Minderlieferungen zulässig. Ihrem Umfang entsprechend ändert sich dadurch der Gesamtpreis.

Versand und Gefahrübergang

29. Versandbereit gemeldete Ware ist vom Partner unverzüglich zu übernehmen. Anderenfalls sind wir berechtigt, sie nach eigener Wahl zu versenden oder auf Kosten und Gefahr des Partners zu lagern.
30. Bei Lieferung frei Baustelle versteht sich der vereinbarte Preis stets frei LKW an befahrbarer StraÙen ebenerdig angefahren. Das Abladen einschließlich Transport zur Verwendungs- oder Ladestelle obliegt dem Besteller. Dieser hat im Verzugsfall insoweit Kosten und Gefahr des Abladens, Stapelns, Einlagerns und Rücktransportes zu tragen. Der für den Besteller an der Ablieferstelle auftretende Empfänger gilt als ermächtigt, die Lieferung verbindlich anzunehmen.
31. Mangels besonderer Vereinbarung wählen wir das Transportmittel und den Transportweg. Mit der Übergabe an die Bahn, den Spediteur oder den Frachtführer bzw. mit Beginn der Lagerung, spätestens jedoch mit Verlassen des Werkes oder Lagers, geht die Gefahr auf den Partner über, und zwar auch, wenn wir die Anlieferung übernommen haben.

Lieferverzug

32. Können wir absehen, daß die Ware nicht innerhalb der Lieferfrist geliefert werden kann, so werden wir den Partner unverzüglich und schriftlich davon in Kenntnis setzen, ihm die Gründe hierfür mitteilen, sowie nach Möglichkeit den voraussichtlichen Lieferzeitpunkt nennen.
33. Verzögert sich die Lieferung durch einen in Ziff. 55 aufgeführten Umstand oder durch ein Handeln oder Unterlassen des Partners, so wird eine den Umständen angemessene Verlängerung der Lieferfrist gewährt.
34. Der Partner ist zum Rücktritt vom Vertrag nur berechtigt, wenn wir die Nichteinhaltung des Liefertermins zu vertreten haben und er uns erfolglos eine angemessene Nachfrist gesetzt hat.

Eigentumsvorbehalt

35. Wir behalten uns das Eigentum an der gelieferten Ware bis zur Erfüllung aller Forderungen aus der Geschäftsverbindung mit dem Partner vor.
36. Der Partner ist berechtigt, diese Waren im ordentlichen Geschäftsgang zu veräußern, solange er seinen Verpflichtungen aus der Geschäftsverbindung mit uns rechtzeitig nachkommt. Er darf jedoch die Vorbehaltsware weder verpfänden noch zur Sicherheit übereignen. Er ist verpflichtet, unsere Rechte beim kreditierten Weiterverkauf der Vorbehaltsware zu sichern.
37. Bei Pflichtverletzungen des Partners, insbesondere bei Zahlungsverzug, sind wir nach erfolglosem Ablauf einer dem Partner gesetzten angemessenen Frist zur Leistung zum Rücktritt und zur Rücknahme berechtigt; die gesetzlichen Bestimmungen über die Entbehrlichkeit einer Fristsetzung bleiben unberührt. Der Partner ist zur Herausgabe verpflichtet. Wir sind zum Rücktritt vom Vertrag berechtigt, wenn Antrag auf Eröffnung des Insolvenzverfahrens über das Vermögen des Partners gestellt wird.
38. Alle Forderungen und Rechte aus dem Verkauf oder einer gegebenenfalls dem Partner gestatteten Vermietung von Waren, an denen uns Eigentumsrechte zustehen, tritt der Partner schon jetzt zur Sicherung an uns ab. Wir nehmen die Abtretung hiermit an.
39. Eine etwaige Be- oder Verarbeitung der Vorbehaltsware nimmt der Partner stets für uns vor. Wird die Vorbehaltsware mit anderen, nicht uns gehörenden Gegenständen verarbeitet oder untrennbar vermischt, so erwerben wir das Miteigentum an der neuen Sache im Verhältnis des Rechnungswertes der Vorbehaltsware zu den anderen verarbeiteten oder vermischten Gegenständen zum Zeitpunkt der Verarbeitung oder Vermischung. Werden unsere Waren mit anderen beweglichen Gegenständen zu einer einheitlichen Sache verbunden oder untrennbar vermischt und ist die andere Sache als Hauptsache anzusehen, so überträgt der Partner uns anteilmäßig Miteigentum, soweit die Hauptsache ihm gehört. Der Partner verwahrt das Eigentum oder Miteigentum für uns. Für die durch Verarbeitung oder Verbindung bzw. Vermischung entstehende Sache gilt im übrigen das gleiche wie für die Vorbehaltsware.
40. Über Zwangsvollstreckungsmaßnahmen Dritter in die Vorbehaltsware, in die uns abgetretenen Forderungen oder in sonstige Sicherheiten hat der Partner uns unverzüglich unter Übergabe der für eine Intervention notwendigen Unterlagen zu unterrichten. Dies gilt auch für Beeinträchtigungen sonstiger Art.
41. Übersteigt der Wert der bestehenden Sicherheiten die gesicherten Forderungen insgesamt um mehr als 20 Prozent, so sind wir auf Verlangen des Partners insoweit zur Freigabe von Sicherheiten nach unserer Wahl verpflichtet.

Sachmängel

42. Die Beschaffenheit der Ware richtet sich ausschließlich nach den vereinbarten technischen Liefervorschriften. Falls wir nach Zeichnungen, Spezifikationen, Mustern usw. unseres Partners zu liefern haben, übernimmt dieser das Risiko der Eignung für den vorgesehenen Verwendungszweck. Entscheidend für den vertragsgemäßen Zustand der Ware ist der Zeitpunkt des Gefahrübergangs gemäß Ziff. 31.
43. Für Sachmängel, die durch ungeeignete oder unsachgemäÙe Verwendung, fehlerhafte Montage bzw. Inbetriebsetzung durch den Partner oder Dritte, übliche Abnutzung, fehlerhafte oder nachlässige Behandlung entstehen, stehen wir ebenso wenig ein wie für die Folgen unsachgemäÙer und ohne unsere Einwilligung vorgenommener Änderungen oder Instandsetzungsarbeiten des Partners oder Dritter. Gleiches gilt für Mängel, die den Wert oder die Tauglichkeit der Ware nur unerheblich mindern.
44. Sachmängelansprüche verjähren in 24 Monaten. Dies gilt nicht, soweit das Gesetz längere Fristen zwingend vorschreibt, insbesondere für Mängel bei einem Bauwerk und bei einer

- Ware, die entsprechend ihrer üblichen Verwendungsweise für ein Bauwerk verwendet wurde und dessen Mangelhaftigkeit verursacht hat.
45. Würde eine Abnahme der Ware oder eine Erstmusterprüfung vereinbart, ist die Rüge von Mängeln ausgeschlossen, die der Partner bei sorgfältiger Abnahme oder Erstmusterprüfung hätte feststellen können.
 46. Uns ist Gelegenheit zu geben, den gerügten Mangel festzustellen. Beanstandete Ware ist auf Verlangen unverzüglich an uns zurück zu senden; wir übernehmen die Transportkosten, wenn die Mängelrüge berechtigt ist. Wenn der Partner diesen Verpflichtungen nicht nachkommt oder ohne unsere Zustimmung Änderungen an der bereits beanstandeten Ware vornimmt, verliert er etwaige Sachmängelansprüche.
 47. Bei berechtigter, fristgemäÙer Mängelrüge bessern wir nach unserer Wahl die beanstandete Ware nach oder liefern einwandfreien Ersatz.
 48. Kommen wir diesen Verpflichtungen nicht oder nicht vertragsgemäÙ innerhalb einer angemessenen Zeit nach, so kann der Partner uns schriftlich eine letzte Frist setzen, innerhalb der wir unseren Verpflichtungen nachzukommen haben. Nach erfolglosem Ablauf dieser Frist kann der Partner Minderung des Preises verlangen, vom Vertrag zurücktreten oder die notwendige Nachbesserung selbst oder von einem Dritten auf unsere Kosten und Gefahr vornehmen lassen. Eine Kostenerstattung ist ausgeschlossen, soweit die Aufwendungen sich erhöhen, weil die Ware nach unserer Lieferung an einen anderen Ort verbracht worden ist, es sei denn, dies entspricht dem bestimmungsgemäÙen Gebrauch der Ware.
 49. Gesetzliche Rückgriffsansprüche des Partners gegen uns bestehen nur insoweit, als der Partner mit seinem Abnehmer keine Vereinbarungen getroffen hat, die über die gesetzlichen Mängelansprüche hinausgehen. Für den Umfang der Rückgriffsansprüche gilt ferner Ziff. 48 letzter Satz entsprechend.

Sonstige Ansprüche, Haftung

50. Soweit sich nachstehend nichts anderes ergibt, sind sonstige und weitergehende Ansprüche des Partners gegen uns ausgeschlossen. Dies gilt insbesondere für Schadenersatzansprüche wegen Verletzung von Pflichten aus dem Schuldverhältnis und aus unerlaubter Handlung. Wir haften deshalb nicht für Schäden, die nicht an der gelieferten Ware selbst entstanden sind. Vor allem haften wir nicht für entgangenen Gewinn oder sonstige Vermögensschäden des Partners.
51. Vorstehende Haftungsbeschränkungen gelten nicht bei Vorsatz, bei grober Fahrlässigkeit unserer gesetzlichen Vertreter oder leitenden Angestellten sowie bei schuldhafter Verletzung wesentlicher Vertragspflichten. Bei schuldhafter Verletzung wesentlicher Vertragspflichten haften wir - außer in den Fällen des Vorsatzes oder der groben Fahrlässigkeit unserer gesetzlichen Vertreter oder leitenden Angestellten - nur für den vertragstypischen, vernünftigerweise vorhersehbaren Schaden.
52. Die Haftungsbeschränkung gilt ferner nicht in den Fällen, in denen nach Produkthaftungsgesetz bei Fehlern der gelieferten Ware für Personen- oder Sachschäden an privat genutzten Gegenständen gehaftet wird. Sie gilt auch nicht bei der Verletzung von Leben, Körper oder Gesundheit und beim Fehlen von zugesicherten Eigenschaften, wenn und soweit die Zusicherung gerade bezweckt hat, den Partner gegen Schäden, die nicht an der gelieferten Ware selbst entstanden sind, abzusichern.
53. Soweit unsere Haftung ausgeschlossen oder beschränkt ist, gilt dies auch für die persönliche Haftung unserer Angestellten, Arbeitnehmer, Mitarbeiter, gesetzlichen Vertreter und Erfüllungsgehilfen.
54. Die gesetzlichen Regelungen zur Beweislast bleiben hiervon unberührt.

Höhere Gewalt

55. Höhere Gewalt, Arbeitskämpfe, Unruhen, behördliche Maßnahmen, Ausbleiben von Zulieferungen unserer Lieferanten und sonstige unvorhersehbare, unabwendbare und schwerwiegende Ereignisse befreien die Vertragspartner für die Dauer der Störung und im Umfang ihrer Wirkung von den Leistungspflichten. Dies gilt auch, wenn diese Ereignisse zu einem Zeitpunkt eintreten, in dem sich der betroffene Vertragspartner in Verzug befindet, es sei denn, daß er den Verzug vorsätzlich oder grob fahrlässig verursacht hat. Die Vertragspartner sind verpflichtet, im Rahmen des Zumutbaren unverzüglich die erforderlichen Informationen zu geben und ihre Verpflichtungen den veränderten Verhältnissen nach Treu und Glauben anzupassen.

Erfüllungsort, Gerichtsstand und anwendbares Recht

56. Sofern sich aus der Auftragsbestätigung nichts anderes ergibt, ist unser Geschäftssitz Erfüllungsort.
57. Für alle Rechtsstreitigkeiten, auch im Rahmen eines Wechsel- und Scheckprozesses, ist unser Geschäftssitz Gerichtsstand. Wir sind auch berechtigt, am Sitz des Partners zu klagen.
58. Auf die Vertragsbeziehung ist ausschließlich das Recht der Bundesrepublik Deutschland anzuwenden. Die Anwendung des Übereinkommens der Vereinten Nationen vom 11. April 1980 über Verträge über den Warenkauf (CISG - „Wiener Kaufrecht“) ist ausgeschlossen.
59. Bei Schriftstücken ist die Deutsche Fassung verbindlich.

The English version of these Terms and Conditions is available at <http://www.asosafety.co.uk/terms-and-conditions/>

ASO Weltweit ASO Worldwide



Hauptsitz Europa
Headquarters Europe
ASO GmbH
Hansastraße 52
59557 Lippstadt
Germany

Tel +49 2941 9793-0
Fax +49 2941 9793-299
www.asosafety.de
sales-eu@asosafety.com

Hauptsitz USA
Headquarters USA
ASO Safety Solutions Inc.
350 N Frontage Road
Landing, NJ 07850
USA

Phone +1 973 586 9600
Fax +1 973 784 4994
www.asosafety.com
sales-us@asosafety.com

Hauptsitz Asien-Pazifik
Headquarters Asia Pacific
ASO Safety Solutions Nanjing Co. Ltd.
Jinma Lu 3 Maqun Scientific Park
210049 Nanjing
China

Phone +86 25 856 73990
www.asosafety.cn
sales-cn@asosafety.com

ASO Frankreich
ASO France
VRD ASO France
67 Avenue de Verdun Lot 37
77470 Trilport

Phone +33 1 6022 7244
Fax +33 1 6042 2350
www.asosafety.fr
france@asosafety.com

ASO Großbritannien
ASO United Kingdom
Unit 16, James Scott Road
Halesowen West Midlands,
B63 2QT

Phone +44 1384 413366
Fax +49 2941 9793-299
www.asosafety.co.uk
england@asosafety.com

ASO Partner weltweit ASO Partners Worldwide

Europa | Europe

Belgien | Belgium

AB Matic NV
Mrs. Geurs
Duihuisstraat 37
B-3800 Sint-Truiden
Phone +32 11 59 33 50
www.ab-matic.be
info@ab-matic.be

Dänemark | Denmark

OEM Automatic KLITSO
Mr. Holst
Engholm Parkvej 4
3450 Allerød
Phone +45 48 10 64 81
www.oemklitso.dk
mikkel.holst@oemklitso.dk

Deutschland | Germany

Safepart
Mr. Oehlert
Auf dem Rübencampe 5
31789 Hameln
Phone +49 5151 82 22 31
www.safepart.de
info@safepart.de

England | England

EasyGates Ltd.
Mr. Roddy
Unit 16, James Scott Road
Halesowen West Midlands,
B63 2QT
Phone +44 1384 569 942
www.easygatesdirect.co.uk
info@easygatesdirect.co.uk

Finnland | Finland

Estland | Estland
Sähkölehto Oy
Mr. Lehto
Holkittie 14
00800 Helsinki
Phone +358 9 774 6420
www.sahkolehto.fi
office@sahkolehto.fi

Italien | Italy

Tritecnica S p A
Mr. Bacco
Viale Lazio 26
20135 Milano
Phone +39 02 54 19 41
www.tritecnica.it
info@tritecnica.it

Niederlande | Netherlands

KNAP Automation
Mr. Matze
Kubus 21
3364 DG Slidrecht
Phone +31 184 833 003
www.knap.tech
peter@knap.tech

Österreich | Austria

CONTRA Elektronische Bauelemente
Vertriebsgesellschaft mbH
Mr. Petsch
Autokaderstraße 104
1210 Wien
Phone +43 1 27 82 55 50
www.contra.at
office@contra.at

Polen | Poland

Bibus Menos Sp.z.o.o.
Mr. Palinski
ul. Spadochroniarzy 18
80-298 Gdansk
Phone +48 660 95 70
www.bibusmenos.pl
www.mechatronika.tech
mpa@bibusmenos.pl

Schweden | Sweden

OEM Automatic
Mr. Thörn
Dalagatan 4
57392 Tranås
Phone +46 76 527 85 36

www.oemautomatic.se
stefan.thorn@oemautomatic.se

Schweiz | Switzerland

MATTLE Industrie-Produkte AG
Mr. Schönbächler
Allmendstrasse 8
8320 Fehraltorf/ZH
Phone +41 44 938 13 33
www.mattle-ag.ch
info@mattle-ag.ch

Slowakei | Slovakia Tschechien | Czech Republic

CONTRA s.r.o.
Mr. Klich
V Pískách 395/16a
Brno, 620 00
Phone +420 543 210 046
www.contra-brno.cz
contra-brno@contra-brno.cz

Spanien | Spain

Soltekin S.L.
Mr. González
Apdo. Correos No. 62
08440 Cardedeu Barcelona
Phone +34 93 8 71 19 45
www.soltekin.com
central@soltekin.com

Türkei | Turkey

DÖNÜŞÜM
Ms. Conkir
Atakoy 11. Kisim
2. Etap Konutlari Zambak Apt. C
Blok No. 22
34156 Bakırkoy/Istanbul
Phone +90 21 26 61 87 42
www.donusumtr.com
info@donusumtr.com

Übersee | Overseas

Australien | Australia

For door and gate applications:
Portcullis Australia PTY Ltd.
Mr. Horsman
PO Box 3166
Grose Vale
NSW 2753
Phone +61 2 45 72 29 00
www.portcullis.com.au
steve@portcullis.com.au

For industrial applications:

Venus Automation PTY Ltd.
Mr. Kotecha
15/79-85 Mars Road
Lane Cove West 2066
Phone +61 2 8459 7766
www.venusautomation.com.au
info@venusautomation.com.au

Korea | Korea

Mahani Electric Co. Ltd.
Mr. Park
7, Dwitgol 1-ro, Gwacheon-si,
Gyeonggi-do, 13814
Phone +82 2 2194 3302
www.mec.co.kr
mhpark@mec.co.kr

Taiwan | Taiwan

Daybreak International Corp.
Mr. Leong
124 Chung-Cheng-Road
Shilin, Taipei
Phone +886 2 88 66 12 31
www.daybreak.com.tw
day111@ms23.hinet.net

SENTIR®
edgeSENTIR®
bumperSENTIR®
mat

STEPTU

LISENS®
gridELMON®
relayELMON®
inductiveELMON®
wicom

DRICO®

Hauptsitz Europa
Headquarters Europe

ASO GmbH
Hansastraße 52
59557 Lippstadt
DEUTSCHLAND

Tel +49 2941 9793-0
Fax +49 2941 9793-299
www.asosafety.de
sales-eu@asosafety.com

Hauptsitz USA
Headquarters USA

ASO Safety Solutions Inc.
350 N Frontage Road
Landing, NJ 07850
USA

Tel +1 973 586 9600
Fax +1 973 784 4994
www.asosafety.com
sales-us@asosafety.com

Hauptsitz Asien-Pazifik
Headquarters Asia Pacific

ASO Safety Solutions Nanjing Co. Ltd.
Jinma Lu 3 Maqun Scientific Park
210049 Nanjing
CHINA

Phone +86 25 856 73990
www.asosafety.cn
sales-cn@asosafety.com

